

ALLES IM GRIFF



DEUTSCHLAND
Türbeschläge
UND ACCESSOIRES

**Preise € brutto
inkl. MwSt.**
gültig bis auf Widerruf



Lienbacher Premium „Quickfix“

Die montagefreundliche Türdrücker-Garnitur

Zeit- und Geldersparnis durch schnelle Montage aufgrund von werkseitiger Vormontage

Edelstahl hohl, matt gebürstet

- Drücker fest drehbar gelagert mit Rückholfeder auf Nylon-Unterkonstruktion
- Drückerstift bereits einseitig vormontiert für die Standard-Türstärken von 33 bis 47 mm
- Bewährte, hochwertige Befestigung mittels Durchzugsschrauben
- Kein „Durchdrehen“ bei der Montage durch den Einsatz einer hexagonalen Form von Hülse und Aufnahme-Loch
- Rosetten einseitig vormontiert



Mod. METRO PREMIUM mit Hochhaltefeder

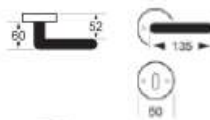

Ausführung:
QUICKFIX,
Edelstahl matt gebürstet,
Rosetten mit Stütznocken



BB 8 mm	54.03.141.0	20,10
PZ 8 mm	54.03.143.0	20,10
WC 8 mm	54.03.147.0	33,60

Mod. SWING PREMIUM mit Hochhaltefeder

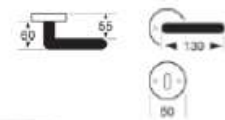

Ausführung:
QUICKFIX,
Edelstahl matt gebürstet,
Rosetten mit Stütznocken



BB 8 mm	54.04.141.0	26,40
PZ 8 mm	54.04.143.0	26,40
WC 8 mm	54.04.147.0	39,90

Mod. CUBA PREMIUM mit Hochhaltefeder

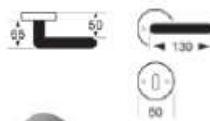

Ausführung:
QUICKFIX,
Edelstahl matt gebürstet,
Rosetten mit Stütznocken



BB 8 mm	54.05.141.0	26,40
PZ 8 mm	54.05.143.0	26,40
WC 8 mm	54.05.147.0	39,90

Mod. DANDY PREMIUM mit Hochhaltefeder

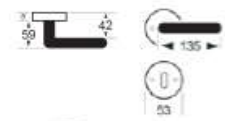

Ausführung:
QUICKFIX,
Edelstahl matt gebürstet,
Rosetten mit Stütznocken



BB 8 mm	54.80.141.0	26,40
PZ 8 mm	54.80.143.0	26,40
WC 8 mm	54.80.147.0	39,90

BLACK LINE

Abriebgeschütztes Design in drei Oberflächen



BLACK LINE:

Beschichtung schwarz, glatt, matt
Modernes abriebgeschütztes Design in einem schwarzen, glatten Look



BLACK LINE SOFT:

Beschichtung schwarz, matt, mit samtig-weicher Struktur
Schwarzes Design mit einer feinen Oberflächenstruktur bei ebenfalls starkem Abriebschutz



BLACK LINE SILK:

Beschichtung schwarz, matt, mit "Silk-Line" Struktur
Mittels einem besonderen Beschichtungsverfahren verwandelt sich der Türbeschlag zu einem individuellen Einzelstück und besticht durch seine Haptik sowie seine Widerstandsfähigkeit



Mod. Thema
Black Line
mit Hochhaltefeder
Rosetten mit Stütznocken



Ausführung:
Edelstahl schwarz
beschichtet



BB	15.23.641.0	50,70
PZ	15.23.643.0	50,70
WC	15.23.647.0	68,70

Mod. Thema
Black Line Soft
mit Hochhaltefeder
Rosetten mit Stütznocken



Ausführung:
Edelstahl schwarz
beschichtet, soft



BB	15.23.741.0	50,70
PZ	15.23.743.0	50,70
WC	15.23.747.0	68,70

Mod. Thema
Black Line Silk
mit Hochhaltefeder
Rosetten mit Stütznocken



Ausführung:
Edelstahl schwarz
beschichtet, silk



BB	15.23.841.0	59,70
PZ	15.23.843.0	59,70
WC	15.23.847.0	74,70

Mod. Real Black Line
mit Hochhaltefeder
Rosetten mit Stütznocken



Ausführung:
Edelstahl schwarz
beschichtet



BB	50.01.641.0	50,70
PZ	50.01.643.0	50,70
WC	50.01.647.0	68,70

Mod. Real KL3
Black Line
mit Hochhaltefeder
Drücker fest drehbar gelagert
Unterkonstruktion aus Zamak



Ausführung:
Edelstahl schwarz
beschichtet



BB	53.31.641.0	71,70
PZ	53.31.643.0	71,70
WC	53.31.647.0	104,70

Mod. Real KL3
Black Line Soft
mit Hochhaltefeder
Drücker fest drehbar gelagert
Unterkonstruktion aus Zamak



Ausführung:
Edelstahl schwarz
beschichtet, soft



BB	53.31.741.0	71,70
PZ	53.31.743.0	71,70
WC	53.31.747.0	107,70

Mod. Swing Black Line
mit Hochhaltefeder
Rosetten mit Stütznocken



Ausführung:
Edelstahl schwarz
beschichtet

BB	50.04.641.0	50,70
PZ	50.04.643.0	50,70
WC	50.04.647.0	68,70

Mod. Swing Black Line Soft
mit Hochhaltefeder
Rosetten mit Stütznocken



Ausführung:
Edelstahl schwarz
beschichtet, soft

BB	50.04.741.0	50,70
PZ	50.04.743.0	50,70
WC	50.04.747.0	68,70

**Mod. Swing-LS
Black Line Soft**
ohne Hochhaltefeder



Ausführung:
Edelstahl schwarz
beschichtet, soft

BB 8/72 mm	55.04.741.14	56,70
PZ 8/72 mm	55.04.743.14	56,70
WC 8/78/8 mm	55.04.747.15	86,70

Mod. Cuba Black Line
mit Hochhaltefeder
Rosetten mit Stütznocken



Ausführung:
Edelstahl schwarz
beschichtet

BB	50.05.641.0	50,70
PZ	50.05.643.0	50,70
WC	50.05.647.0	68,70

Mod. Cuba Black Line Soft
mit Hochhaltefeder
Rosetten mit Stütznocken



Ausführung:
Edelstahl schwarz
beschichtet, soft

BB	50.05.741.0	50,70
PZ	50.05.743.0	50,70
WC	50.05.747.0	68,70

**Mod. Cuba-LS
Black Line Soft**
ohne Hochhaltefeder



Ausführung:
Edelstahl schwarz
beschichtet, soft

BB 8/72 mm	55.05.741.14	56,70
PZ 8/72 mm	55.05.743.14	56,70
WC 8/78/8 mm	55.05.747.15	86,70

**Mod. Metro-LS
Black Line Soft**
ohne Hochhaltefeder



Ausführung:
Edelstahl schwarz
beschichtet, soft

BB 8/72 mm	55.03.741.14	56,70
PZ 8/72 mm	55.03.743.14	56,70
WC 8/78/8 mm	55.03.747.15	86,70

**Schutzbeschlag
Mod. COTTBUS
Black Line**
mit Kernziehschutz



Ausführung:
Edelstahl Black Line
U-Form Drücker
Außenschild Edelstahl
Drückerlänge: 135 mm
Schild: 245 x 45 mm (9,0)
Stift 8 mm + Hülse 8/10

Drücker/Drücker		
PZ 8/72 mm	72.09.643.04	116,70
Knopf/Drücker		
PZ 8/72 mm	72.09.653.04	122,70

**Schutzbeschlag
Mod. COTTBUS
Black Line**
mit Kernziehschutz



Ausführung:
Edelstahl Black Line
CL-Form Drücker
Außenschild Edelstahl
Drückerlänge: 135 mm
Schild: 245 x 45 mm (9,0)
Stift 8 mm + Hülse 8/10

Drücker/Drücker		
PZ 8/72 mm	72.08.643.04	116,70
Knopf/Drücker		
PZ 8/72 mm	72.08.653.04	122,70

**Mod. Metro Slim
Klip 2 Black Line**
ohne Hochhaltefeder,
Flach-Rosetten, Stärke 3 mm



Ausführung:
Edelstahl schwarz
beschichtet

BB	56.04.641.1	95,70
PZ	56.04.643.1	95,70
WC	56.04.647.1	119,70

**Mod. Metro Slim
Klip Black Line**
ohne Hochhaltefeder,
Flach-Rosetten, Stärke 3 mm

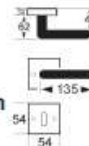

Ausführung:
Edelstahl schwarz
beschichtet

BB	56.03.641.1	95,70
PZ	56.03.643.1	95,70
WC	56.03.647.1	119,70

Mod. Theo Black Line
mit Hochhaltefeder

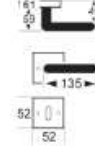

Ausführung:
Rosetten Edelstahl matt gebürstet / schwarz
beschichtet, Drücker Edelstahl Black Line,
Drückerlänge: 135 mm (20,0)
Rosetten: 52 x 52 mm (10,0)

BB	50.75.641.0	98,70
PZ	50.75.643.0	98,70
WC	50.75.647.0	122,70

**Mod. Köln
Black Line**
mit Hochhaltefeder
Rosetten mit Stütznocken

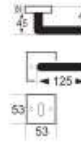

Ausführung:
Edelstahl schwarz
beschichtet

BB	50.97.641.0	77,70
PZ	50.97.643.0	77,70
WC	50.97.647.0	101,70

**Mod. Köln
Black Line Soft**
mit Hochhaltefeder
Rosetten mit Stütznocken

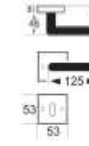

Ausführung:
Edelstahl schwarz
beschichtet, soft

BB	50.97.741.0	77,70
PZ	50.97.743.0	77,70
WC	50.97.747.0	101,70

**Mod. Köln
Black Line Silk**
mit Hochhaltefeder
Rosetten mit Stütznocken

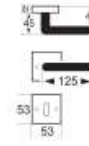

Ausführung:
Edelstahl schwarz
beschichtet, silk

BB	50.97.841.0	86,70
PZ	50.97.843.0	86,70
WC	50.97.847.0	110,70

**Mod. Carla
Black Line**
ohne Hochhaltefeder
Rosetten mit Stütznocken

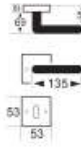

Ausführung:
Edelstahl schwarz
beschichtet

BB	55.13.641.1	83,70
PZ	55.13.643.1	83,70
WC	55.13.647.1	107,70

**Mod. Carla
Black Line Soft**
ohne Hochhaltefeder
Rosetten mit Stütznocken

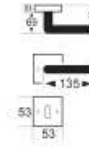

Ausführung:
Edelstahl schwarz
beschichtet, soft

BB	55.13.741.1	83,70
PZ	55.13.743.1	83,70
WC	55.13.747.1	107,70

**Fenstergriff Thema
Black Line**



Ausführung:
Edelstahl schwarz
beschichtet,
Stift 7 x 34,5 mm

15.82.637.0	Black Line	31,50
15.82.737.0	Black Line Soft	31,50
15.82.837.0	Black Line Silk	37,50

Messing-Aufsteckhülse Black Line



Ausführung:
Ø 15 mm, Höhe 52 mm,
Schlitzhöhe 38 mm

Black Line 11.83.706.01 .. **35,70/**Paar
Black Line Soft .. 11.83.406.01 .. **35,70/**Paar

Türband Flügelteil für 2teiliges Türband



Ausführung:
Ø 15 mm DIN-Norm
für Holzzargen

Black Line 11.90.647.05BL **7,50**
Black Line Soft ... 11.90.647.05BS **7,50**

Türband Rahmenteil für 2teiliges Türband



Ausführung:
Ø 15 mm DIN-Norm
für Holzzargen

Black Line 11.90.677.05BL **8,10**
Black Line Soft .. 11.90.677.05BS **8,10**

Flügel- u. Rahmenteil für 2teiliges Türband



Ausführung:
a) Ø 15 mm DIN-Norm, für Holzzargen
b) Ø 15 mm DIN-Norm, mit Nylon Gleitlager
für Holzzargen

a) Flügelteil 11.90.647.05SWM **2,28**
b) Rahmenteil 11.90.677.05SWM **3,66**

Türband komplett 2teilig



Ausführung:
Ø 15 mm DIN-Norm mit
Nylon Gleitlager für Holzzargen,
Set bestehend aus 1 Flügel- und
1 Rahmenteil, lose

Black Line ... 11.90.670.05SWM **5,85**

Türband komplett 3teilig



Ausführung:
Ø 15 mm DIN-Norm mit
Nylon Gleitlager für Holzzargen,
Set bestehend aus Flügel- und
Rahmenteil, lose

Black Line ... 11.91.000.00SWM .. **17,85**

Schutzrosette Black Line Edelstahl schwarz beschichtet



Ausführung:
mit Kernziehschutz, Rosetten-Ø 54 mm,
Außenrosettenstärke 14 mm, Innenroset-
tenstärke 10 mm, Kernziehschutz für
Zylinderüberstände von ca. 10-13 mm

Black Line 17.64.632.0 **50,70**
Black Line Soft 17.64.732.0 **50,70**

Schutzrosette Black Line Edelstahl schwarz beschichtet



Ausführung:
Rosetten-Ø 50 mm

Black Line
PZ-Lochung 8 mm ... 17.60.635.0 **92,70**
PZ-Lochung 10 mm ... 17.60.636.0 **92,70**
PZ-Lochung 12 mm ... 17.60.637.0 **92,70**

Black Line Soft
PZ-Lochung 8 mm ... 17.60.735.0 **92,70**
PZ-Lochung 10 mm ... 17.60.736.0 **92,70**
PZ-Lochung 12 mm ... 17.60.737.0 **92,70**

Klipsrosette zu Schutzrosette (innen) Black Line Edelstahl schwarz beschichtet



Ausführung:
Ø 50 mm, Stärke 7 mm

Black Line
15.02.633.0 **17,70/**Stk.

Black Line Soft
15.02.733.0 **17,70/**Stk.

Glastürschlosskasten Black Line

kombinierbar mit allen
Drückern mit Symbol



Ausführung:
Edelstahl Black Line

UV	11.87.746.0BL	89,70
BB	11.87.741.0BL	89,70
Gegenkasten	11.87.748.0BL	89,70

Türband Black Line



Ausführung:
Edelstahl Black Line
inkl. Aufsteckhülse für Rahmenteil

- a) 2-teilig (horizontal gebohrt "Studio")
eckig, ohne Abb.
- b) 3-teilig (vertikal gebohrt "Office"), eckig

a) 11.87.764.0BL	83,70
b) 11.87.765.0BL	83,70

Drückerpaare Black Line

a) Edelstahl schwarz beschichtet
mit Stift: 8 mm



b) Edelstahl schwarz beschichtet
mit Stift: 8 mm



a) Metro Black Line	15.23.601.0	25,20
Black Line Soft ...	15.23.701.0	25,20

b) Real Black Line	15.29.601.0	25,20
Black Line Soft ...	15.29.701.0	25,20

Glastürschlosskasten Black Line Soft

kombinierbar mit allen
Drückern mit Symbol



Ausführung:
Edelstahl Black Line Soft

UV	11.87.746.0SO	89,70
BB	11.87.741.0SO	89,70
Gegenkasten	11.87.748.0SO	89,70

Türband Black Line Soft



Ausführung:
Edelstahl Black Line Soft
inkl. Aufsteckhülse für Rahmenteil

- a) 2-teilig (horizontal gebohrt "Studio")
eckig, ohne Abb.
- b) 3-teilig (vertikal gebohrt "Office"), eckig

a) 11.87.764.0SO	83,70
b) 11.87.765.0SO	83,70

Alu-Griffmuschel-Paar für Ganzglastüren Black Line Soft



Ausführung:
zum Kleben, Ø ca. 65 mm,
inkl. Montageschablone,
ohne Glasbearbeitung

18.50.166.0SO	83,70
---------------------	--------------

Griffstangenpaar Black Line

Edelstahl schwarz
beschichtet



Ausführung:
Länge = 350 mm
Lochabstand =
150 mm

Black Line	18.50.690.0 ...	149,70
Black Line Soft ...	18.50.790.0 ...	149,70

Stossgriff Black Line Soft

Edelstahl schwarz
beschichtet, soft



Ausführung:
Ø 32 mm, ohne
Befestigungsmaterial,
L = Länge
E = Lochabstand

L 450, E 350 mm ...	18.50.770.0 ...	98,70
L 600, E 350 mm ...	18.50.771.0 ...	104,70
L 800, E 500 mm ...	18.50.772.0 ...	116,70

Edelstahl - Schiebetür- muschel Black Line



Ausführung:
oval, Größe: B/H/T - 40/120/10 mm,
Ausfrämaß : B/H/T - 30/94/12 mm

a) Black Line	50.81.601.0 ...	41,70
b) Black Line Soft	50.81.701.0 ...	41,70

Edelstahl-Handlaufstütze Black Line Soft



Ausführung:
mit quadratischer Rosette, 54 x 54 mm,
Stärke 3 mm, inkl. Stockschraube M8 x 60 mm
u. Dübel, Abstand Wand bis Mitte Schraub-
löcher d. Auflageplatte 81 mm

gebogene Auflage	20.15.771.0	33,90
glatte Auflage	20.15.770.0	33,90

Edelstahl-Handlaufstütze Black Line Soft



Ausführung:
glatte Scheibe, Rosetten-Ø 60 mm,
inkl. Stockschraube M8 x 70 mm u. Dübel,
für Handläufe ab 40 mm, Abstand Wand bis
Mitte Schraublöcher d. Auflageplatte 70 mm

gebogene Auflage	20.15.759.0	28,80
glatte Auflage	20.15.760.0	28,80

Eisen-Handlaufstütze Erich 392 Black Line



Ausführung:
Befestigung mittels durchgehender
Gestellschraube 125 mm u. Dübel,
Winkel mit glatter Auflage, Abstand Wand
bis Schraublöcher der Auflageplatte
ca. 75 mm, Höhe 55 mm

20.15.686.0	21,90
-------------	-------

Edelstahl-Knopfrosette Black Line Soft

Edelstahl schwarz beschichtet



Ausführung:
zu eckigen Klipsrosetten 53 x 53 mm,
M12 Gewinde, Knopf-Stärke 15 mm,
Rosetten-Stärke 8 mm,
inkl. Wechselstift 8 mm

55.80.750.0	59,70
-------------	-------

Lüftungsprofil Längslochung 40 x 7,5 mm



schwarz beschichtet glatt matt, RAL 9005

80x500 mm	30.41.152.0	18,30
80x800 mm	30.41.182.0	25,80
80x1000 mm	30.41.102.0	32,10
80x2000 mm	30.40.122.0	50,10

Produktmerkmale:

- gerillte Stege zum Einlassen
- optimale Luftzirkulation
- Aluminium

schwarz beschichtet glatt matt, RAL 9005

60x500 mm	30.41.052.0	17,70
60x800 mm	30.41.082.0	24,90
60x1000 mm	30.41.002.0	29,40
60x2000 mm	30.40.022.0	46,50

schwarz beschichtet glatt matt, RAL 9005

100x500 mm	30.41.252.0	21,30
100x800 mm	30.41.282.0	31,20
100x1000 mm	30.41.202.0	37,20
100x2000 mm	30.40.222.0	62,40

Lüftungsprofil Quadratlochung 15 x 14 mm

Produktmerkmale:

- gerillte Stege zum Einlassen
- optimale Luftzirkulation
- Aluminium



schwarz besch. glatt matt RAL 9005

60x500 mm	30.43.052.0	17,70
60x800 mm	30.43.082.0	24,90
60x1000 mm	30.43.002.0	29,40
60x2000 mm	30.42.022.0	46,50

Lüftungsprofil Quadratlochung 15 x 14 mm

Produktmerkmale:

- gerillte Stege zum Einlassen
- optimale Luftzirkulation
- Aluminium



schwarz besch. glatt matt RAL 9005

80x500 mm	30.43.152.0	18,30
80x800 mm	30.43.182.0	25,80
80x1000 mm	30.43.102.0	32,10
80x2000 mm	30.42.122.0	50,10

Lüftungsprofil Quadratlochung 15 x 14 mm

Produktmerkmale:

- gerillte Stege zum Einlassen
- optimale Luftzirkulation
- Aluminium



schwarz besch. glatt matt RAL 9005

100x500 mm	30.43.252.0	21,30
100x800 mm	30.43.282.0	31,20
100x1000 mm	30.43.202.0	37,20
100x2000 mm	30.42.222.0	62,40

Mod. METRO
mit Hochhaltefeder



Ausführung:
Edelstahl matt gebürstet,
Rosetten mit Stütznocken

BB	50.03.041.0	16,50
PZ	50.03.043.0	16,50
WC	50.03.047.0	32,70
We		
li/re	50.03.053.0	53,10

Mod. METRO KL3
mit Hochhaltefeder
Drücker fest drehbar



Ausführung:
geprüft nach
EN 1906 Klasse 3
Edelstahl matt gebürstet,
Metall-Unterkonstruktion
mit Stütznocken und
Durchzugschrauben M4

BB	53.33.041.0	26,70
PZ	53.33.043.0	26,70
WC	53.33.047.0	41,70
We		
li/re	53.33.053.0	77,40

Mod. METRO III
mit Hochhaltefeder
Überschraubrosetten
Drücker fest drehbar



Ausführung:
Ros. Zamak nickelmatt,
Drücker Edelstahl
matt gebürstet,
Metall-Unterkonstruktion
mit Stütznocken

BB	57.03.041.0	35,70
PZ	57.03.043.0	35,70
WC	57.03.047.0	49,50
We		
li/re	57.03.053.0	62,70

Mod. SWING
mit Hochhaltefeder

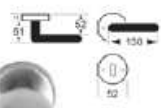

Ausführung:
Edelstahl matt gebürstet,
Rosetten mit Stütznocken

BB	50.04.041.0	19,80
PZ	50.04.043.0	19,80
WC	50.04.047.0	38,70
We li	50.04.053.0	58,50
We re	50.04.063.0	58,50

Mod. SWING KL3
mit Hochhaltefeder
Drücker fest drehbar



Ausführung:
geprüft nach
EN 1906 Klasse 3
Edelstahl matt gebürstet,
Metall-Unterkonstruktion
mit Stütznocken und
Durchzugschrauben M4

BB	53.34.041.0	28,20
PZ	53.34.043.0	28,20
WC	53.34.047.0	42,90
We		
li/re	53.34.053.0	78,90

Mod. SWING III
mit Hochhaltefeder
Überschraubrosetten
Drücker fest drehbar



Ausführung:
Ros. Zamak nickelmatt,
Drücker Edelstahl
matt gebürstet,
Metall-Unterkonstruktion
mit Stütznocken

BB	57.04.041.0	36,30
PZ	57.04.043.0	36,30
WC	57.04.047.0	50,40
We		
li/re	57.04.053.0	63,60

Mod. CUBA
mit Hochhaltefeder



Ausführung:
Edelstahl matt gebürstet,
Rosetten mit Stütznocken

BB	50.05.041.0	19,80
PZ	50.05.043.0	19,80
WC	50.05.047.0	38,70
We		
li/re	50.05.053.0	58,50

Mod. CUBA KL3
mit Hochhaltefeder
Drücker fest drehbar



Ausführung:
geprüft nach
EN 1906 Klasse 3
Edelstahl matt gebürstet,
Metall-Unterkonstruktion
mit Stütznocken und
Durchzugschrauben M4

BB	53.35.041.0	28,20
PZ	53.35.043.0	28,20
WC	53.35.047.0	42,90
We		
li/re	53.35.053.0	78,90

Mod. CUBA III
mit Hochhaltefeder
Überschraubrosetten
Drücker fest drehbar



Ausführung:
Ros. Zamak nickelmatt,
Drücker Edelstahl
matt gebürstet,
Metall-Unterkonstruktion
mit Stütznocken

BB	57.05.041.0	36,30
PZ	57.05.043.0	36,30
WC	57.05.047.0	50,40
We		
li/re	57.05.053.0	63,60

Mod. REAL
mit Hochhaltefeder



Ausführung:
Edelstahl matt gebürstet,
Rosetten mit Stütznocken

BB	50.01.041.0	16,50
PZ	50.01.043.0	16,50
WC	50.01.047.0	32,70
We		
li/re	50.01.053.0	53,10

Mod. REAL KL3
mit Hochhaltefeder
Drücker fest
drehbar



Ausführung:
geprüft nach
EN 1906 Klasse 3
Edelstahl matt gebürstet,
Metall-Unterkonstruktion
mit Stütznocken und
Durchzugschrauben M4

BB	53.31.041.0	26,70
PZ	53.31.043.0	26,70
WC	53.31.047.0	41,70
We		
li/re	53.31.053.0	77,40

**Fenstergriff
abschließbar**

Edelstahl matt
gebürstet, 90° Rasterung,
4-fach Rasterung
Stift 7x35 mm
inkl. 2 Schlüssel



Ausführung:
mit Dreh-Kipp-
Mechanismus
Rosette 72 x 32 mm
SKG geprüft**

a)	15.82.025.0	CL-Form	83,70
b)	15.82.026.0	U-Form	111,70

Mod. VEGA
mit Hochhaltefeder



Ausführung:
Edelstahl matt gebürstet,
Rosetten mit Stütznocken

BB	50.06.041.0	19,80
PZ	50.06.043.0	19,80
WC	50.06.047.0	38,70
We/li	50.06.053.0	58,50
We/re	50.06.063.0	58,50

Mod. VEGA KL3
mit Hochhaltefeder
Drücker fest
drehbar



Ausführung:
geprüft nach
EN 1906 Klasse 3
Edelstahl matt gebürstet,
Metall-Unterkonstruktion
mit Stütznocken und
Durchzugschrauben M4

BB	53.36.041.0	28,20
PZ	53.36.043.0	28,20
WC	53.36.047.0	42,90
We		
li/re	53.36.053.0	78,90

Mod. LINUS
mit Hochhaltefeder

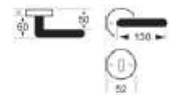

Ausführung:
Edelstahl matt gebürstet,
Rosetten mit Stütznocken

BB	50.02.041.0	16,50
PZ	50.02.043.0	16,50
WC	50.02.047.0	32,70
We		
li/re	50.02.053.0	53,10

Mod. ATLANTIS
mit Hochhaltefeder



Ausführung:
Edelstahl matt gebürstet,
Rosetten mit Stütznocken

BB	50.07.041.0	28,80
PZ	50.07.043.0	28,80
WC	50.07.047.0	44,70
We		
li/re	50.07.053.0	61,20

Mod. TALON
mit Hochhaltefeder

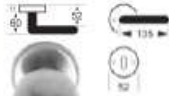

Ausführung:
Edelstahl matt gebürstet,
Rosetten mit Stütznocken

BB	50.63.041.0	16,50
PZ	50.63.043.0	16,50
WC	50.63.047.0	32,70
We/li	50.63.053.0	53,10
We/re	50.63.063.0	53,10

Mod. SANTOS
mit Hochhaltefeder
Rosette mit Holz-
durchzugsschrauben



Ausführung:
Edelstahl matt gebürstet,
Aluminium Ansatz,
Kunststoff Unterkonstruktion

BB	53.09.041.0	15,60
PZ	53.09.043.0	15,60
WC	53.09.047.0	26,70
We		
li/re	53.09.053.0	47,10

Mod. VECTOR
mit Hochhaltefeder
Drücker fest drehbar

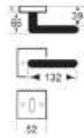

Ausführung:
Zamak verchromt/
schwarz verchromt,
Metall-Unterkonstruktion
mit Stütznocken

BB	57.17.041.0	52,80
PZ	57.17.043.0	52,80
WC	57.17.047.0	70,50

Mod. VIOLA
mit Hochhaltefeder
Drücker fest drehbar

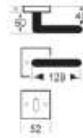

Ausführung:
Zamak verchromt/
nickelmatt,
Metall-Unterkonstruktion
mit Stütznocken

BB	57.15.041.0	51,60
PZ	57.15.043.0	51,60
WC	57.15.047.0	69,60

Mod. INKA Plus
mit Hochhaltefeder



Ausführung:
Drücker Zamak verchromt/
Edelstahl matt gebürstet,
Rosetten Edelstahl poliert/
matt gebürstet, Rosetten
mit Stütznocken

BB	51.05.041.0	40,50
PZ	51.05.043.0	40,50
WC	51.05.047.0	59,70
We li/re	51.05.053.0	64,50

Mod. LARA 2
mit Hochhaltefeder
Überschraubrosetten
Drücker fest drehbar



Ausführung:
Zamak schwarz
verchromt/nickelmatt,
Metall-Unterkonstruktion
mit Stütznocken

BB	57.19.041.0	43,50
PZ	57.19.043.0	43,50
WC	57.19.047.0	61,50

Mod. LARA
mit Hochhaltefeder
Überschraubrosetten
Drücker fest drehbar



Ausführung:
Zamak verchromt/
nickelmatt,
Metall-Unterkonstruktion
mit Stütznocken

BB	57.18.041.0	41,70
PZ	57.18.043.0	41,70
WC	57.18.047.0	59,70

Mod. SILVIO
mit Hochhaltefeder

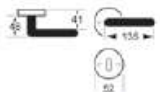

Ausführung:
Drücker Zamak verchromt/
Edelstahl matt gebürstet,
Rosetten Edelstahl poliert/
matt gebürstet, Rosetten mit
Stütznocken

BB	51.06.041.0	40,50
PZ	51.06.043.0	40,50
WC	51.06.047.0	59,70
We/li	51.06.053.0	64,50
We/re	51.06.063.0	64,50

Mod. WIGO
mit Hochhaltefeder
Überschraubrosetten
Drücker fest drehbar



Ausführung:
Drücker massiv Zamak
nickelmatt, Rosetten
und Griffstück Zamak
nickelmatt, Metall-Unterkon-
struktion mit Stütznocken

BB	50.17.041.0	65,10
PZ	50.17.043.0	65,10
WC	50.17.047.0	77,70
We/li	50.17.053.0	101,40
We/re	50.17.063.0	101,40

Mod. REVAL
mit Hochhaltefeder
Überschraubrosetten
Drücker fest drehbar



Ausführung:
Drücker massiv Zamak
nickelmatt, Rosetten
und Griffstück Zamak
nickelmatt, Metall-Unterkon-
struktion mit Stütznocken

BB	50.19.041.0	65,10
PZ	50.19.043.0	65,10
WC	50.19.047.0	77,70
We/li	50.19.053.0	101,40
We/re	50.19.063.0	101,40

Mod. BALI
mit Hochhaltefeder
Überschraubrosetten
Drücker fest drehbar



Ausführung:
Drückerhals und Innen-
rosetten Zamak verchromt,
Griffstück und Außen-
rosetten Zamak nickelmatt,
Metall-Unterkonstruktion mit
Stütznocken

BB	50.15.041.0	65,10
PZ	50.15.043.0	65,10
WC	50.15.047.0	77,70
We/li	50.15.053.0	101,40
We/re	50.15.063.0	101,40



Mod. SONATA
mit Hochhaltefeder
Überschraubrosetten
Drücker fest drehbar



Ausführung:
Zamak verchromt/
schwarz verchromt,
Metall-Unterkonstruktion
mit Stütznocken

BB	57.16.041.0	50,70
PZ	57.16.043.0	50,70
WC	57.16.047.0	68,70

Mod. SONATA II
mit Hochhaltefeder
Überschraubrosetten
Drücker fest drehbar



Ausführung:
Zamak verchromt/
nickelmatt,
Metall-Unterkonstruktion
mit Stütznocken

BB	57.21.041.0	47,70
PZ	57.21.043.0	47,70
WC	57.21.047.0	64,80

Mod. DUBAI
mit Hochhaltefeder
Überschraubrosetten
Drücker fest drehbar



Ausführung:
Drücker Zamak
verchromt/Edelstahl matt
gebürstet, Rosetten Zamak
verchromt/nickelmatt
Metall-Unterkonstruktion
mit Stütznocken

BB	50.16.041.0	58,50
PZ	50.16.043.0	58,50
WC	50.16.047.0	74,10
We/li	50.16.053.0	95,70
We/re	50.16.063.0	95,70

Mod. DUKON
mit Hochhaltefeder
Überschraubrosetten
Drücker fest drehbar



Ausführung:
Zamak verchromt/
schwarz beschichtet,
Metall-Unterkonstruktion
mit Stütznocken

BB	50.70.041.0	65,10
PZ	50.70.043.0	65,10
WC	50.70.047.0	74,70
We/li	50.70.053.0	88,50
We/re	50.70.063.0	88,50

Mod. DUBAI II
mit Hochhaltefeder
Überschraubrosetten
Drücker fest drehbar



Ausführung:
Drücker Zamak verchromt/
nickelmatt, Rosetten Zamak
verchromt / nickelmatt
Metall-Unterkonstruktion
mit Stütznocken

BB	57.22.041.0	47,70
PZ	57.22.043.0	47,70
WC	57.22.047.0	64,80

Mod. ADONIS
mit Hochhaltefeder
Überschraubrosetten
Drücker fest drehbar



Ausführung:
Griffstück Edelstahl
poliert/matt gebürstet,
Rosetten Zamak
verchromt/nickelmatt
Metall-Unterkonstruktion
mit Stütznocken

BB	50.18.041.0	68,70
PZ	50.18.043.0	68,70
WC	50.18.047.0	85,20
We/li	50.18.053.0	108,60
We/re	50.18.063.0	108,60

Mod. DATA
mit Hochhaltefeder
Überschraubrosetten
Drücker fest drehbar



Ausführung:
Zamak verchromt/
nickelmatt,
Metall-Unterkonstruktion
mit Stütznocken

BB	57.13.041.0	47,70
PZ	57.13.043.0	47,70
WC	57.13.047.0	64,80

Mod. DATA 2
mit Hochhaltefeder
Überschraubrosetten
Drücker fest drehbar



Ausführung:
Zamak verchromt/
schwarz verchromt,
Metall-Unterkonstruktion
mit Stütznocken

BB	57.14.041.0	51,60
PZ	57.14.043.0	51,60
WC	57.14.047.0	68,70

Mod. CECIL
mit Hochhaltefeder



Ausführung:
Edelstahl matt gebürstet/
poliert, mit Durchzugs-
schrauben, Rosetten mit
Stütznocken

BB	50.10.041.0	25,20
PZ	50.10.043.0	25,20
WC	50.10.047.0	44,70
We li/re	50.10.053.0	54,60

Mod. CECIL III
mit Hochhaltefeder
Überschraubrosetten
Drücker fest drehbar



Ausführung:
Ros. Zamak nickelmatt/
verchromt, Drücker Edelstahl
poliert/matt gebürstet,
Metall-Unterkonstruktion
mit Stütznocken

BB	57.10.041.0	39,60
PZ	57.10.043.0	39,60
WC	57.10.047.0	52,50
We li/re	57.10.053.0	66,60

Mod. CARLA
ohne Hochhaltefeder



Ausführung:
Edelstahl matt gebürstet,
Metall-Unterkonstruktion
mit Stütznocken

im Einzelkarton

BB	55.13.041.1	41,70
PZ	55.13.043.1	41,70
WC	55.13.047.1	65,70
We li/re	55.13.053.1	71,70

Mod. ISABEL
mit Hochhaltefeder

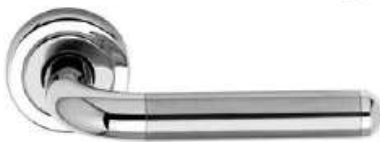

Ausführung:
Edelstahl matt gebürstet/
poliert, mit Durchzugs-
schrauben, Rosetten mit
Stütznocken

BB	50.12.041.0	25,20
PZ	50.12.043.0	25,20
WC	50.12.047.0	44,70
We li/re	50.12.053.0	54,60

Mod. ISABEL III
mit Hochhaltefeder
Überschraubrosetten
Drücker fest drehbar



Ausführung:
Ros. Zamak nickelmatt/
verchromt, Drücker Edelstahl
poliert/matt gebürstet,
Metall-Unterkonstruktion
mit Stütznocken

BB	57.12.041.0	39,60
PZ	57.12.043.0	39,60
WC	57.12.047.0	52,50
We li/re	57.12.053.0	66,60

Mod. KÖLN
mit Hochhaltefeder
Drücker fest drehbar

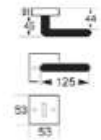

Ausführung:
Edelstahl matt gebürstet,
Metall-Unterkonstruktion
mit Stütznocken
(Stärke 8 mm)

BB	50.97.041.0	35,70
PZ	50.97.043.0	35,70
WC	50.97.047.0	44,70

Mod. KANSAS
mit Hochhaltefeder

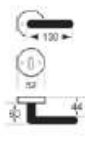

Ausführung:
Edelstahl matt
gebürstet, Rosetten mit
Stütznocken

BB	53.40.041.0	35,70
PZ	53.40.043.0	35,70
WC	53.40.047.0	47,70

Mod. PORTO-R
mit Hochhaltefeder
Drücker fest drehbar

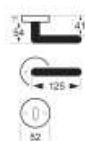

Ausführung:
Zamak, Rosetten mit
Stütznocken

Zamak nickel satiniert		
BB	14.18.641.0	38,70
PZ	14.18.643.0	38,70
WC	14.18.647.0	47,70
Zamak verchromt		
BB	14.18.341.0	38,70
PZ	14.18.343.0	38,70
WC	14.18.347.0	47,70

Mod. VERMONT
mit Hochhaltefeder



Ausführung:
Edelstahl matt
gebürstet, Rosetten mit
Stütznocken

BB	53.41.041.0	35,70
PZ	53.41.043.0	35,70
WC	53.41.047.0	47,70



Mod. METRO/LS
ohne Hochhaltefeder

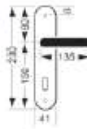

Ausführung:
Edelstahl matt gebürstet
sichtbar geschraubt

im Einzelkarton

BB 8/72 mm	55.03.041.14	28,50
PZ 8/72 mm	55.03.043.14	28,50
WC 8/78/8 mm	55.03.047.15	52,80
We		
li/re 8/72 mm	55.03.053.14	52,80



Mod. SWING/LS
ohne Hochhaltefeder

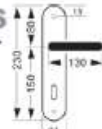

Ausführung:
Edelstahl matt gebürstet
sichtbar geschraubt

im Einzelkarton

BB 8/72 mm	55.04.041.14	28,50
PZ 8/72 mm	55.04.043.14	28,50
WC 8/78/8 mm	55.04.047.15	52,80
We li 8/72 mm	55.04.053.14	52,80
We re 8/72 mm	55.04.063.14	52,80



Mod. CUBA/LS
ohne Hochhaltefeder

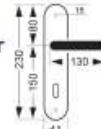

Ausführung:
Edelstahl matt gebürstet
sichtbar geschraubt

im Einzelkarton

BB 8/72 mm	55.05.041.14	28,50
PZ 8/72 mm	55.05.043.14	28,50
WC 8/78/8 mm	55.05.047.15	52,80
We		
li/re 8/72 mm	55.05.053.14	52,80



Mod. MONTAN
mit Hochhaltefeder
Drücker fest drehbar

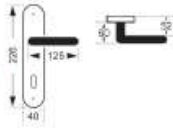

Ausführung:
Edelstahl matt gebürstet

BB 8/72 mm	52.03.041.04	28,50
PZ 8/72 mm	52.03.043.04	28,50
WC 8/78/8 mm	52.03.047.05	52,80



Mod. REAL/LS
ohne Hochhaltefeder

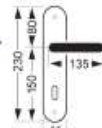

Ausführung:
Edelstahl matt gebürstet
sichtbar geschraubt

im Einzelkarton

BB 8/72 mm	55.01.041.14	28,50
PZ 8/72 mm	55.01.043.14	28,50
WC 8/78/8 mm	55.01.047.15	52,80
We		
li/re 8/72 mm	55.01.053.14	52,80



Mod. LINUS/LS
ohne Hochhaltefeder

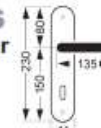

Ausführung:
Edelstahl matt gebürstet
sichtbar geschraubt

im Einzelkarton

BB 8/72 mm	55.02.041.14	28,50
PZ 8/72 mm	55.02.043.14	28,50
WC 8/78/8 mm	55.02.047.15	52,80
We		
li/re 8/72 mm	55.02.053.14	52,80



Mod. MARTHA
ohne Hochhaltefeder

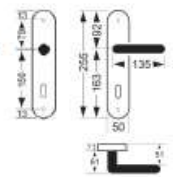

Ausführung:
Edelstahl matt gebürstet

im Einzelkarton

BB 8/72 mm	55.26.041.14	62,70
PZ 8/72 mm	55.26.043.14	62,70
WC 8/78/8 mm	55.26.047.15	95,70



Mod. SELENE
ohne Hochhaltefeder

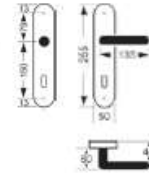

Ausführung:
Edelstahl matt gebürstet

im Einzelkarton

BB 8/72 mm	55.25.041.14	62,70
PZ 8/72 mm	55.25.043.14	62,70
WC 8/78/8 mm	55.25.047.15	95,70



Mod. MILANO-R
mit Hochhaltefeder
Drücker fest drehbar



Ausführung:
Messing
mattverchromt

BB	11.18.941.0	68,70
PZ	11.18.943.0	68,70
WC	11.18.947.0	86,70
Wechsel li	11.18.953.0	86,70
Wechsel re	11.18.963.0	86,70

Mod. METRO RENO

Renovierungsbeschlag
ohne Hochhaltefeder
Rosetten: 58 x 58 mm
Stärke 3 mm



Ausführung:
Edelstahl matt gebürstet,
kein Easy-Modell

BB	54.40.041.0	89,70
PZ	54.40.043.0	89,70
WC	54.40.047.0	115,20

METRO SLIM-KLIP

ohne Hochhaltefeder
Flach-Rosetten

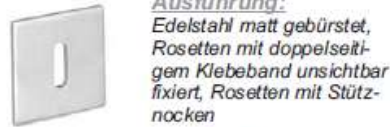
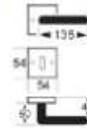

Ausführung:
Edelstahl matt gebürstet,
Rosetten mit doppelseitigem
Kleband unsichtbar
fixiert, Rosetten mit Stütz-
nocken

im Einzelkarton

BB	56.03.041.1	68,70
PZ	56.03.043.1	68,70
WC	56.03.047.1	84,60

METRO SLIM-KLIP 2

ohne Hochhaltefeder
Flach-Rosetten

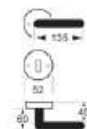

Ausführung:
Edelstahl matt gebürstet,
Rosetten mit doppelseitigem
Kleband unsichtbar
fixiert, Rosetten mit Stütz-
nocken

im Einzelkarton

BB	56.04.041.1	68,70
PZ	56.04.043.1	68,70
WC	56.04.047.1	84,60

Mod. CUBA EASY-R

Spezielles Sperrsystem
Rosetten: Ø 58 mm
Stärke 3 mm



Ausführung:
Edelstahl matt gebürstet

Garnitur mit Sperrfunktion	54.34.045.0	77,70
Garnitur mit Lochung, ohne Sperrriegel	54.34.040.0	53,70
Blindgarnitur ohne Lochung	54.34.046.0	53,70

Mod. METRO EASY-R

Spezielles Sperrsystem
Rosetten: Ø 58 mm
Stärke 3 mm



Ausführung:
Edelstahl matt gebürstet

Garnitur mit Sperrfunktion	54.41.045.0	77,70
Garnitur mit Lochung, ohne Sperrriegel	54.41.040.0	53,70
Blindgarnitur ohne Lochung	54.41.046.0	53,70

Mod. METRO EASY-Q

Spezielles Sperrsystem
Rosetten: 58 x 58 mm
Stärke 3 mm



Ausführung:
Edelstahl matt gebürstet

Garnitur mit Sperrfunktion	54.40.045.0	77,70
Garnitur mit Lochung, ohne Sperrriegel	54.40.040.0	53,70
Blindgarnitur ohne Lochung	54.40.046.0	53,70



Schlüssel SOLO

passend zu SOLO
Einstemmschloss
Art.-Nr. 17.91.957.0 und
17.91.958.0

für Garnituren
mit Lochung
SPERRBAR MIT
SCHLÜSSEL SOLO

Ausführung:
Kunststoff

17.91.959.0	8,10
-------------	------

Einstemmschloss SOLO DIN-Norm, für alle EASY-Garnituren



Ausführung:
für Innentüren,
mit Magnetfalle und
Schließblech

17.91.957.0	163,50
-------------	--------

Einstemmschloss SOLO DIN-Norm, für alle EASY-Garnituren



Ausführung:
für Innentüren,
mit Kunststofffalle
ohne Schließblech

17.91.958.0	55,50
-------------	-------

Mod. METRO/OR
ohne Hochhaltefeder

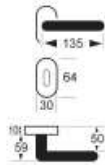

Ausführung:
Edelstahl matt gebürstet
mit ovalen Klipsrosetten
Drückerlänge: 135 mm
Rosetten: 64 x 30 mm

PZ 8 mm 53.13.043.1 **37,80**

Mod. REAL/OR
ohne Hochhaltefeder

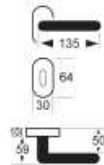

Ausführung:
Edelstahl matt gebürstet
mit ovalen Klipsrosetten
Drückerlänge: 135 mm
Rosetten: 64 x 30 mm

PZ 8 mm 53.11.043.1 **37,80**

Mod. SWING/OR
ohne Hochhaltefeder

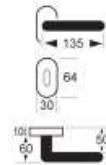

Ausführung:
Edelstahl matt gebürstet
mit ovalen Klipsrosetten
Drückerlänge: 135 mm
Rosetten: 64 x 30 mm

PZ 8 mm 53.14.043.1 **37,80**

Mod. CUBA/OR
ohne Hochhaltefeder

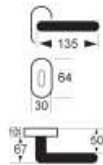

Ausführung:
Edelstahl matt gebürstet
mit ovalen Klipsrosetten
Drückerlänge: 135 mm
Rosetten: 64 x 30 mm

PZ 8 mm 53.15.043.1 **37,80**



Mod. SALSA
mit Hochhaltefeder

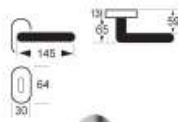

Ausführung:
Edelstahl matt gebürstet
mit ovalen Klipsrosetten
Drückerlänge: 145 mm
Dr.-Rosette: 74 x 33 mm
PZ-Rosette: 64 x 30 mm
TS ca. 30 – 43 mm

Drückerlochteil L/R auf Rosette
Vierkant 8mm 50.29.003.0 **18,90**/Stk.
PZ Rosette 50.80.043.0 **6,60**/Stk.
Komplett-Gr. PZ Drücker/Drücker
..... 50.29.043.1 **53,40**/Gr.

Drücker links und rechts verwendbar,
der Drücker rastet alle 90° ein, d.h. dadurch
auch bei Paniktüren für Standflügel
gut zu verwenden,
Drücker feststrehbar gelagert auf Drückerrosette,
mit Metall-Innenrosette,
Rosetten ohne Stütznocken



360° Technik

Mod. FERRO
mit Hochhaltefeder

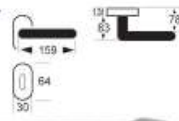

Ausführung:
Edelstahl matt gebürstet
mit ovalen Klipsrosetten
Drückerlänge: 159 mm
Dr.-Rosette: 74 x 33 mm
PZ-Rosette: 64 x 30 mm
TS ca. 30 – 43 mm

Drückerlochteil L/R auf Rosette
Vierkant 8mm 50.44.003.0 **27,30**/Stk.
PZ Rosette 50.80.043.0 **6,60**/Stk.
Komplett-Gr. PZ Drücker/Drücker
..... 50.44.043.1 **70,20**/Gr.



Lienbacher Schutzbeschläge

bestechen durch Ihren Anspruch, eine Verbindung zwischen zeitgemäßem Design und optimaler Sicherheit Ihrer Liebsten zu schaffen - In Deutschland kam es 2020 zu 75000 Einbrüchen!

Eine vielfältige Auswahl an Formen und diversen Oberflächen zeichnen unsere Schutzbeschläge aus. Individuell? Kein Problem! Wir bieten Ihnen nahezu unendliche Möglichkeiten, den Schutzbeschlag an Ihr Interieur anzupassen.

Punkte, die für Drücker dieser Lienbacher-Produktfamilie sprechen sind:

- Einbruchshemmend
- Einfache Montage mittels mitgelieferter Bohrschablone
- DIN Norm geprüfter Schutz
- Für Haus- & Wohnungstüren
- Vielfältige Oberflächen und Farben stehen zur Verfügung
- Große Auswahl an Griffen
- Umfangreiches Zubehör

Schutzbeschlag

Mod. ARES

EN 1906, Kl. 3

Ausführung:

Edelstahl matt gebürstet
Stahlunterkonstruktion im Innen- und Außenschild, 3-fach Verschraubung M6, Drückerlänge: 135 mm, Schild: 250 x 54 mm, Außenschildstärke 13,5 mm, Innenschildstärke 9 mm, für Türstärke ca. 38 – 63 mm

Drücker/Drücker

- 1) PZ 8/72mm 72.14.043.04 **77,70**
- 2) PZ 8/72mm 72.16.043.04 **77,70**
- 1) PZ 10/92mm 72.14.043.082 **77,70**
- 2) PZ 10/92mm 72.16.043.082 **77,70**

Knopf/Drücker

- 1) PZ 8/72mm 72.14.053.04 **86,70**
- 2) PZ 8/72mm 72.16.053.04 **86,70**
- 1) PZ 10/92mm 72.14.053.082 **86,70**
- 2) PZ 10/92mm 72.16.053.082 **86,70**

- 1) CL-Form, 2) U-Form



ohne KZS, CL-Form

Erläuterung Klasse 3:

Hierbei handelt es sich um Türbeschläge, die einer Prüfung für die Anwendung durch häufige Benutzung von Personen mit geringer Motivation zur Sorgfalt standhalten müssen.

z.B. Innentüren in Bürogebäuden mit Publikumsverkehr, Personenhaushalte, die höchsten Ansprüchen gerecht werden wollen. Die Anforderungen und Prüfverfahren sind so gestaltet, dass die tatsächlichen Belastungen im täglichen Gebrauch simuliert werden, indem Festigkeitsprüfungen, Korrosionsprüfungen sowie Spielmessungen vor und nach einem Dauerschalt-Versuch an den Beschlägen vorgenommen werden.

Schutzbeschlag

Mod. ARES

mit Kernziehschutz, EN 1906, Kl. 3

Ausführung:

Edelstahl matt gebürstet
Stahlunterkonstruktion im Innen- und Außenschild, 3-fach Verschraubung M6, Drückerlänge: 135 mm, Schild: 250 x 54 mm, Außenschildstärke 15 mm, Innenschildstärke 9 mm, für Türstärke ca. 38 – 63 mm

Drücker/Drücker

- 1) PZ 8/72mm 72.15.043.04 **107,70**
- 2) PZ 8/72mm 72.17.043.04 **107,70**
- 1) PZ 10/92mm 72.15.043.082 .. **107,70**
- 2) PZ 10/92mm 72.17.043.082 .. **107,70**

Knopf/Drücker

- 1) PZ 8/72mm 72.15.053.04 **116,70**
- 2) PZ 8/72mm 72.17.053.04 **116,70**
- 1) PZ 10/92mm 72.15.053.082 .. **116,70**
- 2) PZ 10/92mm 72.17.053.082 .. **116,70**

- 1) CL-Form, 2) U-Form



mit KZS, U-Form

Der Kernziehschutz ist eine Schutzvorrichtung des Beschlages oder des Zylinders, die verhindert, dass der Zylinderkern mit Spezialwerkzeug an einer Zugschraube herausgezogen werden kann.



**Schutzbeschlag
Mod. COTTBUS
mit Kernziehschutz**

Ausführung:
Edelstahl matt gebürstet
U-Form Drücker
Außenschild aus Edelstahl
Vollmaterial
Drückerlänge 135 mm
Schild: 245 x 45 mm (9,0)
* Stift 8 mm + Hülse 8/10

Drücker/Drücker	
PZ 8/72mm ... 72.09.043.04	65,70
PZ 10/92mm ..72.09.043.082*	65,70
Knopf/Drücker	
PZ 8/72mm ... 72.09.053.04	71,70
PZ 10/92mm ..72.09.053.082*	71,70



**Schutzbeschlag
Mod. COTTBUS-CL
mit Kernziehschutz**

Ausführung:
Edelstahl matt gebürstet
CL-Form Drücker
Außenschild massiv
Drückerlänge 135 mm
Schild: 245 x 45 mm (9,0)
* Stift 8 mm + Hülse 8/10

Drücker/Drücker	
PZ 8/72mm ... 72.08.043.04	65,70
PZ 10/92mm ..72.08.043.082*	65,70
Knopf/Drücker	
PZ 8/72mm ... 72.08.053.04	71,70
PZ 10/92mm ..72.08.053.082*	71,70



**Schutzbeschlag
Mod. ATLAS**

Ausführung:
Aluminium F1
natureloxiert
Schild: 52x250 mm
Drückerlänge: 120 mm
Außenschildstärke: 12 mm
Innenschildstärke: 8 mm
Wechsel-Gr. mit Flach-
rundknopf Ø 50 mm

Knopf/Drücker		
PZ 8/72 mm	71.01.153.04	42,90
PZ 10/92 mm	71.01.153.082	42,90



**Schutzbeschlag
Mod. PHÖNIX
Drücker CL-Form**

- a) Drücker/Drücker
b) gekr. Knopf G160/
Drücker

Ausführung:
Edelstahl matt gebürstet
Außenschildstärke: 14 mm
Innenschild: 8 mm
Stahlunterkonstruktion im
Innen- u. Außenschild

a) PZ 8/72mm ..72.01.043.04	95,10
a) PZ 10/92mm ..72.01.043.082	95,10
b) PZ 8/72mm ..72.01.063.04	101,40
b) PZ 10/92mm ..72.01.063.082	101,40



**Schutzbeschlag
Mod. PHÖNIX
Drücker
U-Form**

- a) Drücker/Drücker
b) gekr. Knopf G160/
Drücker

Ausführung:
Edelstahl matt gebürstet
Außenschildstärke: 14 mm
Innenschild: 8 mm
Stahlunterkonstruktion im
Innen- u. Außenschild

a) PZ 8/72mm ..72.00.043.04	95,10
a) PZ 10/92mm ..72.00.043.082	95,10
b) PZ 8/72mm ..72.00.063.04	101,40
b) PZ 10/92mm ..72.00.063.082	101,40



**Schutzbeschlag
Mod. ATLAS**

Ausführung:
Aluminium F1
natureloxiert
Schild: 54x247 mm
Außenschildstärke: 14 mm
Innenschildstärke: 8 mm

gekröpfter Knopf/Drücker		
PZ 8/72 mm	F1 natureloxiert . 71.01.173.04 ...	46,20



**Schutzbeschlag
Mod. IKARUS
mit Kernziehschutz
Drücker U-Form**

- a) Griffschild G170/Drücker
b) Knopf/Drücker
c) Drücker/Drücker

Ausführung:
Edelstahl matt gebürstet
Außenschildstärke: 14 mm
Innenschildstärke: 5 mm
Benutzerkl.4 nach EN 1906
Stahl-Unterkonstruktion im
Innen- u. Außenschild
**ES 1 geprüft nach
DIN 18 257**

a) PZ 8/72mm ..17.64.063.04	155,70
a) PZ 10/92mm ..17.64.063.082	155,70
b) PZ 8/72mm ..17.64.053.04	194,70
b) PZ 10/92mm ..17.64.053.082	194,70
c) PZ 8/72mm ..17.64.043.04	154,20
c) PZ 10/92mm ..17.64.043.082	51,40



**Schutzbeschlag
Mod. IKARUS
mit Kernziehschutz
Drücker CL-Form**

- a) Griffschild G170/Dr.
b) Knopf/Drücker
c) Drücker/Drücker
d) gekr. Knopf G160/Dr.

Ausführung:
Edelstahl matt gebürstet
Außenschildstärke: 14 mm
Innenschildstärke: 5 mm
Benutzerkl.4 nach EN 1906
Stahl-Unterkonstruktion im
Innen- u. Außenschild
**ES 1 geprüft nach
DIN 18 257**

a) PZ 8/72mm ..72.03.063.04	200,70
a) PZ 10/92mm ..72.03.063.082	200,70
b) PZ 8/72mm ..72.03.053.04	200,70
b) PZ 10/92mm ..72.03.053.082	200,70
c) PZ 8/72mm ..72.03.043.04	164,70
c) PZ 10/92mm ..72.03.043.082	164,70
d) PZ 8/72mm ..72.03.073.04	164,70



**Schutzbeschlag
Mod. ATLAS
mit Kernziehschutz**

Ausführung:
Aluminium
Schild: 54x247 mm
Außenschildstärke: 14 mm
Innenschildstärke: 8 mm

gekröpfter Knopf/Drücker		
PZ 8/72 mm	F1 natureloxiert . 71.03.163.04 ...	53,70

Schutzbeschlag 🔥
Mod. IKARUS
Feuerschutz geprüft
 EN 1906, Kl. 4
 mit Kernziehschutz
 ES 1 geprüft



Ausführung:
 Edelstahl matt gebürstet
 mit Griffschild G160

Außenschildstärke: 14 mm
 Innenschildstärke: 5 mm
 Benutzerkl. 4 nach EN 1906
 Stahl-Unterkonstruktion im
 Innen- u. Außenschild

Knopf/Drücker
 PZ 9/72 mm 72.03.073.04FH **203,70**

Mod. ALPHA FS 🔥
Feuerschutz geprüft
 EN 1906, Kl. 4
Drücker fest drehbar



Ausführung:
 Edelstahl matt gebürstet
 Metall-Unterkonstruktion
 mit Stütznocken,
 Drückerlänge: 140 mm
 Schild: 169 x 45 mm (8,0)
 1) für Türstärke ca. 40 – 66 mm
 2) für Türstärke ca. 70 mm

1) Drücker/Drücker
 PZ 9/72 mm: 15.38.043.04 ... **158,70**
 2) Drücker/Drücker
 PZ 9/72 mm: 15.38.043.041 ... **182,70**
 1) Wechselschloss
 PZ 9/72 mm: 15.38.053.04 ... **188,70**



Mod. NERO 🔥
 ohne Hochhaltefeder
Feuerschutz geprüft
 nach DIN 18 273
Drücker fest drehbar



Ausführung:
 Edelstahl matt gebürstet,
 Metall-Unterkonstruktion
 mit Stütznocken
 Drückerlänge: 134 mm
 Rosetten-Ø: 53 mm
 (Stärke 8,0)

Drücker/Drücker
 PZ 9 mm 50.65.043.0 **73,50**

Knopf/Drücker
 PZ 9 mm 50.65.053.0 **91,50**

Mod. NORA 🔥
 ohne Hochhaltefeder
Feuerschutz geprüft
 nach DIN 18 273
Drücker fest drehbar



Ausführung:
 Edelstahl matt gebürstet,
 Metall-Unterkonstruktion
 mit Stütznocken
 Drückerlänge: 134 mm
 Rosetten-Ø: 53 mm
 (Stärke 8,0)

Drücker/Drücker
 PZ 9 mm 50.66.043.0 **73,50**

Knopf/Drücker
 PZ 9 mm 50.66.053.0 **91,50**

Mod. NORA KS 🔥
 ohne Hochhaltefeder
Feuerschutz geprüft
 nach DIN 18 273
Drücker fest drehbar



Ausführung:
 Edelstahl matt gebürstet,
 Metall-Unterkonstruktion
 mit Stütznocken
 3fach Verschraubung M5
 Drückerlänge: 134 mm
 Schild: 170 x 46 mm (8,0)

Drücker/Drücker
 PZ 9/72 mm 52.06.043.04 **65,70**

Knopf/Drücker
 PZ 9/72 mm 52.06.053.04 **86,70**

Mod. VENUS UNO FS 🔥
 ohne Hochhaltefeder



Ausführung:
 schwarz, aus hochwertigem
 Kunststoff, Drücker mit
 durchgehendem Stahlkern,
 Schilder mit 3,4 mm starken
 Stahlgrundschildern und
 Stütznocken, verdeckte,
 durchgehende Verschraubung,
 Feuerschutz geprüft
 nach EN 1906 Klasse 4

PZ 12.06.143.04 **41,70**
 We li/re 12.06.153.04 **53,70**

Mod. MARS UNO FS 🔥
 ohne Hochhaltefeder



Ausführung:
 schwarz, aus hochwertigem
 Kunststoff, Drücker mit
 durchgehendem Stahlkern,
 festdrehbar gelagerte Drücker,
 Rosetten mit Stahl-Unterkonstruktion
 und Stütznocken,
 verdeckte, durchgehende
 Verschraubung,
 Feuerschutz geprüft nach
 EN 1906 Klasse 4

PZ 12.05.143.0 **37,80**
 We li/re 12.05.153.0 **48,90**

Mod. NERO KS 🔥
 ohne Hochhaltefeder
Feuerschutz geprüft
 nach DIN 18 273
Drücker fest drehbar



Ausführung:
 Edelstahl matt gebürstet,
 Metall-Unterkonstruktion
 mit Stütznocken
 3fach Verschraubung M5
 Drückerlänge: 135 mm
 Schild: 170 x 46 mm (8,0)

Drücker/Drücker
 PZ 9/72 mm 52.05.043.04 **65,70**

Knopf/Drücker
 PZ 9/72 mm 52.05.053.04 **86,70**

Schutzbeschlag

Mod. DORA II

Drücker fest drehbar mit Kernziehschutz



Ausführung:

Zamak messingfärbig

Schild: 50x240 mm, Drückerlänge: 120 mm
Außenschildst.: 13 mm, Innenschildst.: 6 mm
) Stift 8 mm + Hülse 8/10 mm

Drücker/Drücker

PZ 8/72 mm 71.25.143.04 **119,70**
PZ 10/92 mm* ... 71.25.143.082 **119,70**

Knopf/Drücker li/re

PZ 8/72 mm 71.25.153.04 **125,70**
PZ 10/92 mm* ... 71.25.153.082 **125,70**

Schutzbeschlag

Mod. DORA II

Drücker fest drehbar mit Kernziehschutz



Ausführung:

Zamak verchromt

Schild: 50x240 mm, Drückerlänge: 120 mm
Außenschildst.: 13 mm, Innenschildst.: 6 mm
) Stift 8 mm + Hülse 8/10 mm

Drücker/Drücker

PZ 8/72 mm 71.25.243.04 **110,70**
PZ 10/92 mm* ... 71.25.243.082 **110,70**

Knopf/Drücker li/re

PZ 8/72 mm 71.25.253.04 **116,70**
PZ 10/92 mm* ... 71.25.253.082 **116,70**

Schutzbeschlag

Mod. DORA II

Drücker fest drehbar mit Kernziehschutz



Ausführung:

Zamak nickelmatt

Schild: 50x240 mm, Drückerlänge: 120 mm
Außenschildst.: 13 mm, Innenschildst.: 6 mm
) Stift 8 mm + Hülse 8/10 mm

Drücker/Drücker

PZ 8/72 mm 71.25.543.04 **110,70**
PZ 10/92 mm* ... 71.25.543.082 **110,70**

Knopf/Drücker li/re

PZ 8/72 mm 71.25.553.04 **116,70**
PZ 10/92 mm* ... 71.25.553.082 **116,70**

Schutzbeschlag Mod. DORA



Ausführung:

Messing antik grau

Schild: 51x245 mm
Drückerlänge: 122 mm
Außenschildst.: 15 mm
Innenschildst.: 9 mm

) Stift 8 mm + Hülse 8/10 mm

Drücker/Drücker

PZ 8/72 mm 17.07.743.04 **239,70**
PZ 10/92 mm* ... 17.07.743.082 **239,70**

Knopf/Drücker li/re

PZ 8/72 mm 17.07.753.04 **242,70**
PZ 10/92 mm* ... 17.07.753.082 **242,70**

Schutzbeschlag Mod. COTTBUS Black Line mit Kernziehschutz



Ausführung:

Edelstahl Black Line

U-Form Drücker

Außenschild Edelstahl
Drückerlänge: 135 mm
Schild: 245 x 45 mm (9,0)
Stift 8 mm + Hülse 8/10

Drücker/Drücker

PZ 10/92 mm ... 72.09.643.082 **116,70**

Knopf/Drücker

PZ 10/92 mm ... 72.09.653.082 **122,70**

Schutzbeschlag Mod. COTTBUS Black Line mit Kernziehschutz



Ausführung:

Edelstahl Black Line

CL-Form Drücker

Außenschild Edelstahl
Drückerlänge: 135 mm
Schild: 245 x 45 mm (9,0)
Stift 8 mm + Hülse 8/10

Drücker/Drücker

PZ 10/92 mm ... 72.08.643.082 **116,70**

Knopf/Drücker

PZ 10/92 mm ... 72.08.653.082 **122,70**

Schutzbeschlag Mod. GRADN-425 mit Kernziehschutz und Hochhaltefeder



Ausführung:

Schmiedeeisen
schwarz verzinkt,
gebürstet,
farblos lackiert,
thermotrophiert (TT)

Außenschildst. 13 mm
Innenschild 12 mm
Drückerlänge 160 mm
Langsch. 57x250 mm

**Auch in Din 8/72
lieferbar**

PZ 10/92 mm, Stift 8 mm + Hülse 8/10 mm

Dr./Dr. 13.70.143.082 **295,80**
Wechsel li 13.70.153.082 **308,70**
Wechsel re 13.70.163.082 **308,70**

Schutz- beschlag

Mod. DACHSTEIN

Ausführung:

Schmiedeeisen
schwarz verzinkt,
schutzlackiert

Schild: 53x300 mm
Drückerlänge: 145 mm
Außenschildst.: 12 mm, Innenschildst.: 7 mm,
Stift 8 mm + Hülse 8/10 mm

Auch in Din 8/72 lieferbar

Stahleinlagestärke 11 mm, PZ 10/92 mm
Dr./Dr 13.76.043.082 **306,60**
Wechsel li ... 13.76.053.082 **309,60**
Wechsel re ... 13.76.063.082 **309,60**
Wechselgr. mit gekr. Knopf
Wechsel li ... 13.76.073.082 **326,70**
Wechsel re ... 13.76.083.082 **326,70**

Schutz- beschlag

Mod. URBAN 349

Ausführung:

Schmiedeeisen
schwarz verzinkt,
gebürstet, farblos
lackiert

Schild: 58x260 mm
Drückerlänge: 143 mm
Außenschildst.: 12 mm, Innenschildst.: 7 mm
Stift 8 mm + Hülse 8/10 mm,

Auch in Din 8/72 lieferbar

TT thermotrophiert, PZ 10/92 mm
Dr./Dr 13.72.143.082 **188,70**
Wechsel li ... 13.72.153.082 **203,70**
Wechsel re ... 13.72.163.082 **203,70**
EA (dunkler als thermotr.), PZ 10/92 mm
Dr./Dr 13.72.243.082 **188,70**
Wechsel li ... 13.72.253.082 **203,70**
Wechsel re ... 13.72.263.082 **203,70**

Mod. FIRENZE
mit Hochhaltefeder
Drücker fest drehbar

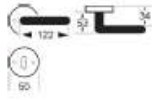

Ausführung:
Messing antik grau,
Griffstück schwarz
beschichtet, Rosetten
mit Stütznocken

BB	11.12.741.0	86,70
PZ	11.12.743.0	86,70
WC	11.12.747.0	101,70
Fenstergriff	11.82.752.0	49,50

zu Firenze/Micado (mit Dreh-Kipp-Mechanik)

Mod. FIRENZE
mit Hochhaltefeder
Drücker fest drehbar



Ausführung:
Messing antik grau,
Griffstück Porzellan
weiß, Rosetten
mit Stütznocken

BB	11.12.841.0	107,70
PZ	11.12.843.0	107,70
WC	11.12.847.0	125,70
Fenstergriff	11.82.852.0	58,50

zu Firenze/Micado (mit Dreh-Kipp-Mechanik)

Mod. 391 Antik
mit Hochhaltefeder
Drücker fest drehbar



Ausführung:
Zamak antik grau

BB 8/72 mm	11.77.741.04	37,50
PZ 8/72 mm	11.77.743.04	37,50
WC 8/78/8 mm	11.77.747.05	46,80

Mod. MICADO
mit Hochhaltefeder
Drücker fest drehbar



Ausführung:
Messing antik grau,
Griffstück schwarz
beschichtet

BB 8/72 mm	50.78.741.04	122,70
PZ 8/72 mm	50.78.743.04	122,70
WC 8/78/8 mm	50.78.747.05	143,70
We/li 8/72 mm	50.78.753.04	143,70
We/re 8/72 mm	50.78.763.04	143,70

Mod. MICADO
mit Hochhaltefeder
Drücker fest drehbar



Ausführung:
Messing antik grau,
Griffstück Porzellan
weiß

BB 8/72 mm	50.78.841.04	128,70
PZ 8/72 mm	50.78.843.04	128,70
WC 8/78/8 mm	50.78.847.05	149,70
We/li 8/72 mm	50.78.853.04	149,70
We/re 8/72 mm	50.78.863.04	149,70

Mod. 391 Antik
mit Hochhaltefeder
Drücker fest drehbar



Ausführung:
Zamak antik braun

BB 8/72 mm	11.77.841.04	37,50
PZ 8/72 mm	11.77.843.04	37,50
WC 8/78/8 mm	11.77.847.05	46,80

Mod. DORA
ohne Hochhaltefeder



Ausführung:
Messing antik grau

im Einzelkarton

BB 8/72 mm	10.66.741.14	110,70
PZ 8/72 mm	10.66.743.14	110,70
WC 8/78/8 mm	10.66.747.15	128,70

Schutzbeschlag
Mod. DORA II
mit Kernziehschutz



Ausführung:
Messing antik grau
Schild 50 x 240 mm
Drückerlänge 120 mm
Außenschildstärke 13 mm
Innenschildstärke 6 mm

Drücker/Drücker		
PZ 8/72 mm	71.25.743.04	110,70
PZ 10/92 mm	71.25.743.082	110,70

Knopf/Drücker		
PZ 8/72 mm	71.25.753.04	116,70
PZ 10/92 mm	71.25.753.082	116,70

Schutzbeschlag
Mod. DORA II
mit Kernziehschutz



Ausführung:
Messing antik brüniert
Schild 50 x 240 mm
Drückerlänge 120 mm
Außenschildstärke 13 mm
Innenschildstärke 6 mm

Drücker/Drücker		
PZ 8/72 mm	71.25.843.04	110,70
PZ 10/92 mm	71.25.843.082	110,70

Knopf/Drücker		
PZ 8/72 mm	71.25.853.04	116,70
PZ 10/92 mm	71.25.853.082	116,70



Mod. DORA II
mit Hochhaltefeder
Drücker fest drehbar

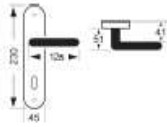

Ausführung:
Zamak messingfärbig

BB 8/72 mm	10.63.041.04	50,70
PZ 8/72 mm	10.63.043.04	50,70
WC 8/78/8 mm	10.63.047.05	65,70
Fenstergriff zu Dora II (mit Dreh-Kipp-Mechanik)	11.82.609.0	50,70



Mod. DORA II
mit Hochhaltefeder
Drücker fest drehbar

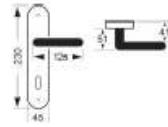

Ausführung:
Zamak verchromt

BB 8/72 mm	10.63.341.04	50,70
PZ 8/72 mm	10.63.343.04	50,70
WC 8/78/8 mm	10.63.347.05	65,70
Fenstergriff zu Dora II (mit Dreh-Kipp-Mechanik)	11.82.610.0	50,70



Mod. DORA II
mit Hochhaltefeder
Drücker fest drehbar

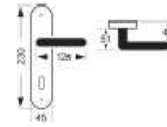

Ausführung:
Zamak nickelmatt

BB 8/72 mm	10.63.641.04	50,70
PZ 8/72 mm	10.63.643.04	50,70
WC 8/78/8 mm	10.63.647.05	65,70
Fenstergriff zu Dora II (mit Dreh-Kipp-Mechanik)	11.82.611.0	50,70



Mod. DORA II
mit Hochhaltefeder
Drücker fest drehbar

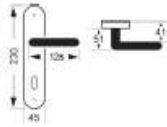

Ausführung:
Zamak antik grau

BB 8/72 mm	10.63.741.04	53,70
PZ 8/72 mm	10.63.743.04	53,70
WC 8/78/8 mm	10.63.747.05	68,70
Fenstergriff zu Dora II (mit Dreh-Kipp-Mechanik)	11.82.607.0	53,70



Mod. DORA II
mit Hochhaltefeder
Drücker fest drehbar

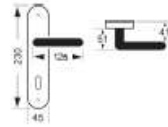

Ausführung:
Zamak antik brüniert

BB 8/72 mm	10.63.841.04	53,70
PZ 8/72 mm	10.63.843.04	53,70
WC 8/78/8 mm	10.63.847.05	68,70
Fenstergriff zu Dora II (mit Dreh-Kipp-Mechanik)	11.82.608.0	53,70

Mod. DORA II R
mit Hochhaltefeder
Überschraubrosetten
Drücker fest drehbar



Ausführung:
Zamak nickelmatt
Metal-Unterkonstruktion
mit Stütznocken

BB	10.64.641.0	59,70
PZ	10.64.643.0	59,70
WC	10.64.647.0	80,70
Fenstergriff zu Dora II	11.82.611.0	50,70
Stift 7 x 35 mm (mit Dreh-Kipp-Mechanik)		

Fenstergriffe DORA II
mit Dreh-Kipp-Mechanik



Ausführung:
Zamak, Stift 7 x 35 mm

Fenstergriff Dora II		
Messingfärbig	11.82.609.0	50,70
Verchromt	11.82.610.0	50,70
Nickelmatt	11.82.611.0	50,70

Fenstergriffe DORA II
mit Dreh-Kipp-Mechanik



Ausführung:
Zamak, Stift 7 x 35 mm

Fenstergriff Dora II		
Antik grau	11.82.607.0	53,70
Antik brüniert	11.82.608.0	53,70

Mod. DORA R
mit Hochhaltefeder
Drücker fest drehbar



Ausführung:
Messing poliert,
mit Stütznocken

BB	10.65.041.0	77,70
PZ	10.65.043.0	77,70
WC	10.65.047.0	98,70

Mod. SILVRETTA ohne Hochhaltefeder



Ausführung:
Schmiedeeisen stahlgrau
verzinkt/patiniert

BB 8/72 mm	13.33.141.04	107,70
PZ 8/72 mm	13.33.143.04	107,70
WC 8/78/8 mm	13.33.147.05	149,70
We		
li/re 8/72 mm	13.33.153.04	149,70



Mod. SILVRETTA-R mit Hochhaltefeder



Ausführung:
Schmiedeeisen
stahlgrau verzinkt/patiniert,
Rosetten mit Stütznocken

BB	13.32.141.0	113,70
PZ	13.32.143.0	113,70
WC	13.32.147.0	179,70
Wechsel li/re	13.32.153.0	179,70
Fenstergriff zu Silvretta (mit Dreh-Kipp-Mechanik)	13.82.200.0	80,70



Mod. SILVRETTA-R mit Hochhaltefeder



Ausführung:
Schmiedeeisen antikfärbig
beschichtet, Rosetten mit
Stütznocken

BB	13.32.241.0	113,70
PZ	13.32.243.0	113,70
WC	13.32.247.0	179,70
Wechsel		
li/re	13.32.253.0	179,70
Fenstergriff zu Silvretta (mit Dreh-Kipp-Mechanik)	13.82.201.0	80,70



Mod. TILLY-R 310/374 ohne Hochhaltefeder



Ausführung:
Schmiedeeisen schwarz
verzinkt, auf stahlgrau
gebürstet, farblos lackiert

BB	13.22.241.0	65,70
PZ	13.22.243.0	65,70
WC	13.22.247.0	107,70
We li	13.22.253.0	107,70
We re	13.22.263.0	107,70

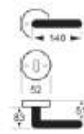

Mod. TILLY 310/303 ohne Hochhaltefeder



Ausführung:
Schmiedeeisen schwarz
verzinkt, auf stahlgrau
gebürstet, farblos lackiert

BB 8/72 mm	13.10.241.04	65,70
PZ 8/72 mm	13.10.243.04	65,70
WC 8/78/8 mm	13.10.247.05	107,70
We li 8/72 mm	13.10.253.04	107,70
We re 8/72 mm	13.10.263.04	107,70

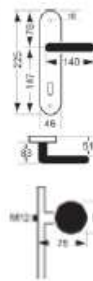

Mod. SILVRETTA ohne Hochhaltefeder



Ausführung:
Schmiedeeisen
antikfärbig beschichtet

BB 8/72 mm	13.33.241.04	107,70
PZ 8/72 mm	13.33.243.04	107,70
WC 8/78/8 mm	13.33.247.05	149,70
We		
li/re 8/72 mm	13.33.253.04	149,70

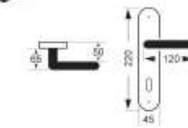

Mod. SVEZIA mit Hochhaltefeder Drücker fest drehbar



Ausführung:
Messing antik
braun, Rosetten mit
Stütznocken

BB	11.13.841.0	95,70
PZ	11.13.843.0	95,70
WC	11.13.847.0	116,70
We/li	11.13.853.0	116,70
We/re	11.13.863.0	116,70
Fenstergriff (mit Dreh-Kipp-Mechanik)	11.82.853.0	47,70



Mod. URBAN 349 ohne Hochhaltefeder



Ausführung:
Schmiedeeisen TT
schwarz verzinkt,
gebürstet, farblos lackiert

BB 8/72 mm	13.15.141.04	107,70
PZ 8/72 mm	13.15.143.04	107,70
PZ 10/92 mm*	13.15.143.082	107,70
We li 10/92 mm*	13.15.153.082	131,70
We re 10/92 mm*	13.15.163.082	131,70

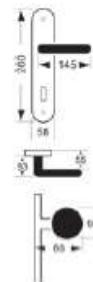

* Stift 8 mm + Hülse 8/10 mm



Mod. ELGA 340 ohne Hochhaltefeder



Ausführung:
Schmiedeeisen
VS - schwarz verzinkt,
schwarz lackiert

BB 8/72 mm	13.12.041.04	... 62,70
PZ 8/72 mm	13.12.043.04	... 62,70
We li 8/72 mm	13.12.053.04	... 86,70
We re 8/72 mm	13.12.063.04	... 86,70

Mod. DORELLA 303 ohne Hochhaltefeder



Ausführung:
Schmiedeeisen TT
schwarz verzinkt,
gebürstet, farblos lackiert

BB 8/72 mm	13.13.141.04	... 110,70
PZ 8/72 mm	13.13.143.04	... 110,70
WC 8/78/8 mm	13.13.147.05	... 143,70
We li 8/72 mm	13.13.153.04	... 128,70
We re 8/72 mm	13.13.163.04	... 128,70

Mod. BERN ohne Hochhaltefeder



Ausführung:
Schmiedeeisen schwarz
lackiert, silber patiniert,
glanz lackiert

BB 8/72 mm	13.01.041.04	... 62,70
PZ 8/72 mm	13.01.043.04	... 62,70
WC 8/78/8 mm	13.01.047.05	... 104,70
We li 8/72 mm	13.01.053.04	... 86,70
We re 8/72 mm	13.01.063.04	... 86,70

Mod. TILLY 310/303 ohne Hochhaltefeder



Ausführung:
Schmiedeeisen TT
schwarz verzinkt,
gebürstet, farblos lackiert

BB 8/72 mm	13.10.141.04	... 65,70
PZ 8/72 mm	13.10.143.04	... 65,70
WC 8/78/8 mm	13.10.147.05	... 107,70
We li 8/72 mm	13.10.153.04	... 107,70
We re 8/72 mm	13.10.163.04	... 107,70

Mod. TILLY 310/305 ohne Hochhaltefeder



Ausführung:
Schmiedeeisen TT
schwarz verzinkt,
gebürstet, farblos lackiert

BB 8/72 mm	13.11.141.04	... 65,70
PZ 8/72 mm	13.11.143.04	... 65,70
PZ 10/92 mm*	13.11.143.082	... 65,70

* Stift 8 mm + Hülse 8/10 mm

Mod. TILLY SK Schlosskastenbeschlag ohne Hochhaltefeder



Ausführung:
Schmiedeeisen TT
schwarz verzinkt,
gebürstet, farblos lackiert

PZ 8/72 mm	13.25.143.04	... 56,70
We li 8/72 mm	13.25.153.04	... 71,70
We re 8/72 mm	13.25.163.04	... 71,70

Mod. HUBERT-R ohne Hochhaltefeder



Ausführung:
Schmiedeeisen TT
schwarz verzinkt,
gebürstet, farblos lackiert,
Griff aus Hirsch-Horn

BB	13.36.141.0	... 149,70
PZ	13.36.143.0	... 149,70
WC	13.36.147.0	... 200,70
We li	13.36.153.0	... 200,70
We re	13.36.163.0	... 200,70

Mod. HUBERT ohne Hochhaltefeder



Ausführung:
Schmiedeeisen TT
schwarz verzinkt,
gebürstet, farblos lackiert,
Griff aus Hirsch-Horn

BB 8/72 mm	13.37.141.04	... 149,70
PZ 8/72 mm	13.37.143.04	... 149,70
PZ 10/92 mm*	13.37.143.082	... 149,70
WC 8/78/8 mm	13.37.147.05	... 200,70
We li 8/72 mm	13.37.153.04	... 200,70
We re 8/72 mm	13.37.163.04	... 200,70
We li 10/92 mm*	13.37.153.082	... 200,70
We re 10/92 mm*	13.37.163.082	... 200,70

* Stift 8 mm + Hülse 8/10 mm

Mod. TILLY-R 310/366 ohne Hochhaltefeder



Ausführung:
Schmiedeeisen
VS - schwarz verzinkt,
schwarz lackiert

BB	13.23.041.0	... 59,70
PZ	13.23.043.0	... 59,70
WC	13.23.047.0	... 101,70
We li	13.23.053.0	... 101,70
We re	13.23.063.0	... 101,70

Mod. PORTO
mit Hochhaltefeder

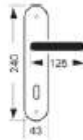

Ausführung:
Zamak nickelsatiniert,
Drücker fest drehbar
gelagert

BB 8/72 mm 14.17.641.04	... 34,80
PZ 8/72 mm 14.17.643.04	... 34,80
WC 8/78/8 mm 14.17.647.05	... 44,10

Mod. PORTO
mit Hochhaltefeder



Ausführung:
Zamak verchromt,
Drücker fest drehbar
gelagert

BB 8/72 mm 14.17.341.04	... 34,80
PZ 8/72 mm 14.17.343.04	... 34,80
WC 8/78/8 mm 14.17.347.05	... 44,10

Mod. VIOLETTA II
mit Hochhaltefeder
Drücker fest drehbar

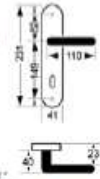

Ausführung:
Drücker aus Aluminium-
Magnesium-Legierung,
nickelmatt, Schild Edel-
stahl gebürstet, lackiert

BB 8/72 mm 11.09.641.04	... 29,70
PZ 8/72 mm 11.09.643.04	... 29,70
WC 8/78/8 mm 11.09.647.05	... 37,80
We/li 8/72 mm 11.09.653.04	... 44,10
We/re 8/72 mm 11.09.663.04	... 44,10



Mod. ENNA
ohne Hochhaltefeder

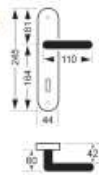

Ausführung:
Messing poliert EF
im Einzelkarton

BB 8/72 mm 10.13.041.14	... 82,50
PZ 8/72 mm 10.13.043.14	... 82,50
WC 8/78/8 mm 10.13.047.15	... 98,10
We/li 8/72 mm 10.13.053.14	... 98,10
We/re 8/72 mm 10.13.063.14	... 98,10



Mod. ARIANE II
mit Hochhaltefeder
Drücker fest drehbar

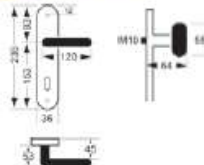

Ausführung:
Messing poliert

BB 8/72 mm 11.10.041.04	... 39,60
PZ 8/72 mm 11.10.043.04	... 39,60
WC 8/78/8 mm 11.10.047.05	... 55,20
We/li 8/72 mm 11.10.053.04	... 55,20
We/re 8/72 mm 11.10.063.04	... 55,20

Mod. ARIANE-R
mit Hochhaltefeder
Drücker fest drehbar

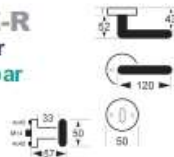

Ausführung:
Messing poliert

BB 11.46.041.0	... 41,70
PZ 11.46.043.0	... 41,70
WC 11.46.047.0	... 56,70
Wechsel li 11.46.053.0	... 56,70
Wechsel re 11.46.063.0	... 56,70

Mod. MILANO-R
mit Hochhaltefeder
Drücker fest drehbar



Ausführung:
Messing poliert

BB 11.18.041.0	... 59,70
PZ 11.18.043.0	... 59,70
WC 11.18.047.0	... 77,70
Wechsel li 11.18.053.0	... 77,70
Wechsel re 11.18.063.0	... 77,70

Mod. STRASSBURG-R
ohne Hochhaltefeder
Überschraubrosetten



Ausführung:
Messing verchromt,
Griffstück Porzellan
weiß, Metall-
unterkonstruktion

im Einzelkarton

BB	10.88.341.1	128,70
PZ	10.88.343.1	128,70
WC	10.88.347.1	149,70
Fenstergriff	11.82.338.0	50,70

zu Strassburg-R (mit Dreh-Kipp-Mechanik)

Mod. STRASSBURG-R
ohne Hochhaltefeder
Überschraubrosetten



Ausführung:
Messing verchromt,
Griffstück Porzellan
schwarz, Metall-
unterkonstruktion

im Einzelkarton

BB	10.88.241.1	128,70
PZ	10.88.243.1	128,70
WC	10.88.247.1	149,70

Mod. ENRICO-R
mit Hochhaltefeder
Überschraubrosetten
Drücker fest drehbar



Ausführung:
Messing massiv
verchromt,
Griffstück Holz schwarz,
Metall-Unterkonstruktion
mit Stütznocken

BB	16.32.341.0	227,70
PZ	16.32.343.0	227,70
WC	16.32.347.0	239,70

Mod. STRASSBURG-R II
mit Hochhaltefeder
Überschraubrosetten
Drücker fest drehbar

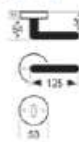

Ausführung:
Zamak verchromt,
Griffstück Porzellan weiß,
Metall-Unterkonstruktion

BB	10.87.341.0	62,70
PZ	10.87.343.0	62,70
WC	10.87.347.0	74,70

Mod. STRASSBURG-R II
mit Hochhaltefeder
Überschraubrosetten
Drücker fest drehbar



Ausführung:
Zamak antik grau,
Griffstück Porzellan weiß,
Metall-Unterkonstruktion

BB	10.87.741.0	62,70
PZ	10.87.743.0	62,70
WC	10.87.747.0	74,70

Mod. ENRICO
mit Hochhaltefeder
Drücker fest drehbar

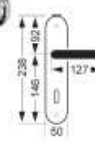

Ausführung:
Messing massiv
verchromt, Griffstück
Porzellan weiß

BB 8/72 mm	16.35.341.04	215,70
PZ 8/72 mm	16.35.343.04	215,70
WC 8/78/8 mm	16.35.347.05	236,70

Mod. PARMA
mit Hochhaltefeder
Drücker fest drehbar

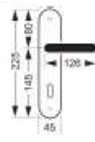

Ausführung:
Messing nickel
poliert, Griffstück
Holz schwarz

BB 8/72 mm	16.30.041.04	173,70
PZ 8/72 mm	16.30.043.04	173,70
WC 8/78/8 mm	16.30.047.05	191,70
We/li 8/72 mm	16.30.053.04	191,70
We/re 8/72 mm	16.30.063.04	191,70

Mod. CHIARA-R
mit Hochhaltefeder
Drücker fest drehbar



Ausführung:
Messing glanz
vernickelt, Griffstück
Messing schwarz
beschichtet, Metall-
unterkonstruktion

BB	50.73.041.0	134,70
PZ	50.73.043.0	134,70
WC	50.73.047.0	149,70
We/li	50.73.053.0	149,70
We/re	50.73.063.0	149,70
Fenstergriff	11.82.043.0	62,70

(mit Dreh-Kipp-Mechanik)

Mod. CHIARA
mit Hochhaltefeder
Drücker fest drehbar

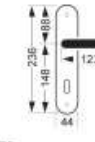

Ausführung:
Messing glanz
vernickelt, Griffstück
Messing schwarz
beschichtet

BB 8/72 mm	50.74.041.04	143,70
PZ 8/72 mm	50.74.043.04	143,70
WC 8/78/8 mm	50.74.047.05	167,70
We/li 8/72 mm	50.74.053.04	167,70
We/re 8/72 mm	50.74.063.04	167,70

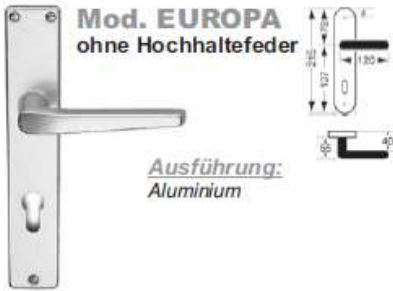

Mod. EUROPA
ohne Hochhaltefeder

Ausführung:
Aluminium

F1 - natureloxiert	
BB 8/72 mm	12.20.141.04 11,70
PZ 8/72 mm	12.20.143.04 11,70
WC 8/78/8 mm	12.20.147.05 19,80
We li/re	
8/72 mm	12.20.153.04 19,80
F2 - neusilbereloxiert	
BB 8/72 mm	12.20.241.04 11,70
PZ 8/72 mm	12.20.243.04 11,70
WC 8/78/8 mm	12.20.247.05 19,80
We li/re	
8/72 mm	12.20.253.04 19,80



Mod. BETA
ohne Hochhaltefeder

Ausführung:
Aluminium F1
natureloxiert

BB 8/72 mm	12.50.141.04 16,20
PZ 8/72 mm	12.50.143.04 16,20
WC 8/78/8 mm	12.50.147.05 22,50
We li/re	
8/72 mm	12.50.153.04 22,50



Mod. LUX 2
ohne Hochhaltefeder

Ausführung:
Aluminium F1
natureloxiert

BB 8/72 mm	12.56.141.04 23,70
PZ 8/72 mm	12.56.143.04 23,70
WC 8/78/8 mm	12.56.147.05 33,60
We li/re	
8/72 mm	12.56.153.04 33,60



Mod. NAVA 2
ohne Hochhaltefeder

Ausführung:
Aluminium F1
natureloxiert, Rosetten mit
Stütznocken

mit Holzdurchzugsschrauben
Schrumpfpapierpackung

BB	12.75.141.0	21,90
PZ	12.75.143.0	21,90
WC	12.75.147.0	34,20
We li/re	12.75.153.0	34,20



Mod. NARVIK
ohne Hochhaltefeder

Ausführung:
Aluminium F1
natureloxiert, Rosetten mit
Stütznocken

mit Holzdurchzugsschrauben

BB	12.36.141.0	21,90
PZ	12.36.143.0	21,90
WC	12.36.147.0	35,10
We li/re	12.36.153.0	35,10



Renovierungsbeschlag
Mod. RENOVA
ohne Hochhaltefeder

Ausführung:
Aluminium F1 natureloxiert
*) Stift 8 mm +
Hülse 8/10 mm

BB 8/72 mm	12.55.141.04	38,70
PZ 8/72 mm	12.55.143.04	38,70
PZ 10/92 mm*	12.55.143.082	38,70
We 8/72 mm	12.55.153.04	45,90
We 10/92 mm*	12.55.153.082	45,90



Mod. NAVA PLUS
mit Hochhaltefeder
Drücker fest drehbar

Ausführung:
Aluminium F1
natureloxiert
geprüft nach
EN 1906 Klasse 3

BB	12.70.141.0	39,60
PZ	12.70.143.0	39,60
WC	12.70.147.0	49,50
We li/re	12.70.153.0	49,50



Mod. SWISS
ohne Hochhaltefeder

Ausführung:
Aluminium F1
natureloxiert

BB 8/72 mm	12.22.141.04	23,70
PZ 8/72 mm	12.22.143.04	23,70
WC 8/78/8 mm	12.22.147.05	33,60
We li/re		
8/72 mm	12.22.153.04	33,60



Mod. GERMANIA
ohne Hochhaltefeder

Ausführung:
Aluminium F2
neusilbereloxiert

BB 8/72 mm	12.39.241.04	15,60
PZ 8/72 mm	12.39.243.04	15,60
WC 8/78/8 mm	12.39.247.05	29,10
We li/re		
8/72 mm	12.39.253.04	29,10

Schmalrahmengarnitur Mod. HANNA ohne Hochhaltefeder



Ausführung:
Aluminium F1
natureloxiert

PZ 8/72 mm 12.31.143.05 **25,20**
PZ 8/92 mm 12.31.143.081 **25,20**

Schmalrahmengarnitur Mod. ODIN mit Hochhaltefeder



Ausführung:
Aluminium silber,
Unterkonstruktion aus Zinkdruck-
guss mit Stütznocken, 360° Tech-
nik: Drücker rastet alle 90° ein, PZ
8/92 mm, li/re verwendbar, Drücker-
länge: 132 mm, Schild: 247x36 mm
für TS ca. 57-74 mm

Dr./Dr. 8/92 mm 11.61.943.082 **55,50**
Kn./Dr. 8/92 mm 11.61.953.082 **61,50**

Schmalrahmengarnitur Mod. ODIN mit Hochhaltefeder



Ausführung:
Aluminium weiß
(RAL 9016), Unterkonstruktion
aus Zinkdruckguss mit
Stütznocken,
360° Technik:
Drücker rastet alle 90°
ein, PZ 8/92 mm, li/re verwend-
bar, Drückerlänge: 132 mm,
Schild: 247x36 mm,
für TS ca. 57-74 mm

Dr./Dr. 8/92 mm 11.61.643.082 **50,70**
Kn./Dr. 8/92 mm 11.61.653.082 **56,70**

Schmalrahmengarnitur Mod. HANNA ohne Hochhaltefeder



Ausführung:
Aluminium F2
neusilbereloxiert

PZ 8/72 mm 12.31.243.05 **25,20**
PZ 8/92 mm 12.31.243.081 **25,20**

Schmalrahmengarnitur Mod. ODIN II mit Hochhaltefeder



Ausführung:
Aluminium silber
Drücker fest auf Schild
montiert mit Feder
3-fach Verschraubung,
innen sichtbar geschraubt
inkl. Stütznocken
Drückerlänge: 132 mm,
Schild: 247x32 mm

Dr./Dr. 8/92 mm 11.62.943.082 **36,60**
Kn./Dr. 8/92 mm 11.62.953.082 **41,10**

Schmalrahmengarnitur Mod. ODIN II mit Hochhaltefeder



Ausführung:
Aluminium weiß
Drücker fest auf Schild
montiert mit Feder
3-fach Verschraubung,
innen sichtbar geschraubt
inkl. Stütznocken
Drückerlänge: 132 mm,
Schild: 247x32 mm

Dr./Dr. 8/92 mm 11.62.643.082 **35,70**
Kn./Dr. 8/92 mm 11.62.653.082 **40,20**

Mod. VENTO Drücker fest drehbar gelagert



Ausführung:
Aluminium F1 natureloxiert
Schraublochabstand 50 mm
Drückerlänge: 140 mm
Rosetten: 25 x 64 mm
(Stärke 7,0)

Drückerpaar 8 mm 12.29.101.0 **56,70**/Paar
Drücker-Rosette 12.29.130.0 **7,20**/Stk.
PZ-Rosette 12.29.133.0 **7,20**/Stk.

Mod. GERRY Drücker fest drehbar

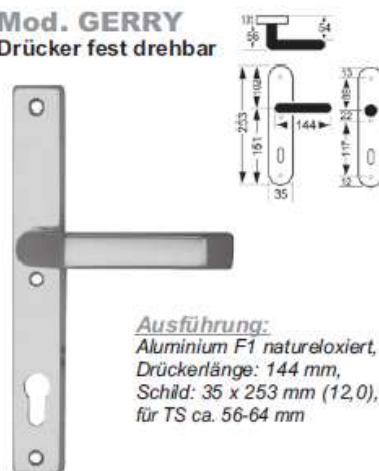

Ausführung:
Aluminium F1 natureloxiert,
Drückerlänge: 144 mm,
Schild: 35 x 253 mm (12,0),
für TS ca. 56-64 mm

Dr./Dr. 8/92 mm 12.30.143.082 **65,70**
Kn./Dr. 8/92 mm 12.30.153.082 **80,70**

Mod. HORNI ohne Hochhaltefeder



Ausführung:
Drückerlänge 132 mm,
Rosetten-Ø 52 mm
(Stärke 9,0)

BB/PZ 8 mm
weiß 12.08.040.0 **11,70**
schwarz 12.08.140.0 **11,70**

Fenstergriff Metro Plus

Edelstahl matt
gebürstet, 90° Rasterung,
Stift 7x32/42 mm
(umstellbar)
kugelgerastert



Ausführung:
mit Dreh-Kipp-Mechanismus

15.82.160.0 Metro Plus **16,50**

Fenstergriff Real Plus

Edelstahl matt
gebürstet, 90° Rasterung,
Stift 7x32/42 mm
(umstellbar)
kugelgerastert



Ausführung:
mit Dreh-Kipp-Mechanismus

15.82.161.0 Real Plus **16,50**

Fenstergriff abschließbar

Edelstahl matt
gebürstet, 90° Rasterung,
4-fach Rasterung
Stift 7x35 mm
inkl. 2 Schlüssel



Ausführung:
mit Dreh-Kipp-
Mechanismus
Rosette 72 x 32 mm
SKG geprüft**

a) 15.82.025.0 CL-Form **83,70**
b) 15.82.026.0 U-Form **111,90**

Rasterolive aus Aluminium
geschlossen und
gekippt versperrbar
mit 2 Schlüssel



Ausführung:
Grifflänge 130 mm
Rosette 65 x 30 mm
mit weißem Kunststoff-Unterteil

Stift 7 x 30 mm
F1 natureloxiert
12.82.101.0 **30,60**
Stift 7 x 30 mm
F2 neusilbereloxiert
12.82.201.0 **30,60**
Stift 7 x 30 mm
weiß beschichtet
12.82.500.0 **30,60**

Rasterolive aus Aluminium
mit 8fach-Rasterung
(alle 45°),
mit Druckknopf



Ausführung:
Grifflänge 120 mm
Rosette 67 x 28 mm

Stift 7 x 45 mm
weiß pulverbeschichtet
11.82.560.0 **13,80**
silber
11.82.960.0 **15,60**
Stift 7 x 35 mm
weiß pulverbeschichtet
11.82.560.035 **13,80**
silber
11.82.960.035 **15,60**

Rasterolive aus Aluminium
mit 8fach-Rasterung
(alle 45°),
versperrbar
mit 2 Schlüssel



Ausführung:
Grifflänge 120 mm
Rosette 67 x 28 mm

Stift 7 x 45 mm
weiß pulverbeschichtet
11.82.550.0 **18,90**
silber
11.82.950.0 **21,90**
Stift 7 x 35 mm
weiß pulverbeschichtet
11.82.550.035 **18,90**
silber
11.82.950.035 **21,90**

Rasterolive aus Aluminium
mit 8fach-
Rasterung
(alle 45°)



Ausführung:
Grifflänge 120 mm
Rosette 62 x 28 mm

Stift 7x45 mm
weiß RAL 9016 11.82.500.0 **4,65**
braun RAL 8019 .. 11.82.502.0 **4,65**
Stift 7x35 mm
weiß RAL 9016 11.82.500.035 **4,65**
braun RAL 8019 .. 11.82.502.035 **4,65**

Rasterolive 711 aus Aluminium
mit 4fach-
Rasterung
(alle 90°)



Ausführung:
Grifflänge 130 mm
Rosette 65 x 30 mm
mit weißem Kunststoff-Unterteil

Stift 7 x 30 mm
F1 natureloxiert
12.82.110.0 **10,50**
Stift 7 x 30 mm
F2 neusilbereloxiert
12.82.211.0 **10,50**
Stift 7 x 30 mm
weiß beschichtet
12.82.510.0 **10,50**

Rasterolive aus Aluminium
farbig beschichtet,
versperrbar
mit 2 Schlüssel
auf SB Karte



Ausführung:
Grifflänge 125 mm
Rosette 65 x 30 mm

Stift 7x35 mm
weiß 11.82.545.0 **10,80**
Stift 7x35 mm
grau 11.82.546.0 **10,80**

Fenstergriff DUBLIN

Aluminium,
exklusives Design



Ausführung:
STANDARD,
Grifflänge 130 mm,
Rosette 65 x 30 mm,
45° Rastermechanik,
Stift: 7x45 mm

weiß RAL 9016 11.82.510.0	8,70
anthrazitgrau RAL 7016 11.82.511.0	11,40
F1 eloxiert 11.82.512.0	17,70
F9005 schwarz eloxiert 11.82.513.0	27,60
F6 INOX eloxiert 11.82.514.0	27,60

Fenstergriff DUBLIN

Aluminium,
exklusives Design



Ausführung:
ABSCHLIESSBAR,
Grifflänge 140 mm,
Rosette 65 x 30 mm,
45° Rastermechanik,
Stift: 7x45 mm

weiß RAL 9016 11.82.520.0	48,90
anthrazitgrau RAL 7016 11.82.521.0	64,20
F1 eloxiert 11.82.522.0	77,40
F9005 schwarz eloxiert 11.82.523.0	92,70
F6 INOX eloxiert 11.82.524.0	92,70

Fenstergriff DUBLIN

Aluminium,
exklusives Design



Ausführung:
DRUCKKNOPF,
Grifflänge 140 mm,
Rosette 65 x 30 mm,
45° Rastermechanik,
Stift: 7x45 mm

weiß RAL 9016 11.82.530.0	45,60
anthrazitgrau RAL 7016 11.82.531.0	60,60
F1 eloxiert 11.82.532.0	72,60
F9005 schwarz eloxiert 11.82.533.0	87,90
F6 INOX eloxiert 11.82.534.0	87,90

Rasterolive 7010

aus Messing
mit Dreh-Kipp-
Mechanismus,
versperren
gleichsperrend



Ausführung:
Grifflänge 135 mm
Rosette 66 x 28 mm

Stift 7 x 35 mm MS poliert 11.82.019.0	83,70
--	-------

Fenstergriff DIANA

Schmiedeeisen

Ausführung:
Schmiedeeisen TT
mit Hirsch-Horn-Griff



Stift 7 mm Halbolive 80 mm* 13.36.202.0	56,70
Stift 7 mm Ganzolive 130 mm* 13.36.200.0	65,70

*) Grifflänge

Fenstergriff SILVRETTA

Schmiedeeisen

Ausführung:
mit Dreh-Kipp-
Mechanismus,
Rosette 67 x 32 mm



Stift 7x35 mm stahlgrau 13.82.200.0	80,70
Stift 7x35 mm antikfärbig 13.82.201.0	80,70

Balkontürgriff

aus gefrästem Aluminium,
beschichtet, mit verdeckter
Verschraubung



Ausführung:
mit 2 Konuseinsätzen
und Innensechskart-
schrauben, 82 x 56 mm

weiß RAL 9016 ... 12.90.700.0	14,10
braun RAL 8019 ... 12.90.750.0	14,10

Balkontürgriff

aus gefrästem Aluminium,
mit verdeckter
Verschraubung



Ausführung:
mit 2 Konuseinsätzen
und Innensechskart-
schrauben, 82 x 56 mm

F1 natureloxiert ... 12.90.710.0	20,40
F9 edelstahf. INOX 12.90.790.0	23,10

Balkontürgriff

Kunststoff ASA
(UV beständig)



Ausführung:
inkl. 2 Schrauben
70x58 mm
auf SB-Karte

weiß RAL 9016 12.90.600.7	8,10
braun RAL 8019 12.90.610.7	8,10
silbergrau 12.90.620.7	10,20

Elektrischer Türöffner

Nach Druck auf die Türöffnungstaste erfolgt die Öffnungsfreigabe, bis die Tür geöffnet wird. Nach dem Schließen wird die Tür wieder verriegelt.

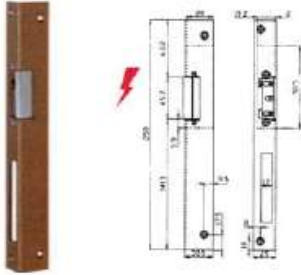

Ausführung:

- 12V AC, 50 HZ, 15 W
- Frontplatten lackiert
- mit Gummilippe (Dichtung)

Frontplatte 250x25x3 mm
li./re. verwendbar 17.75.002.0 **119,70**

Winkelschließblech

für Zimmertürschloss 20 x 20 mm
nur für DIN Normen verwendbar

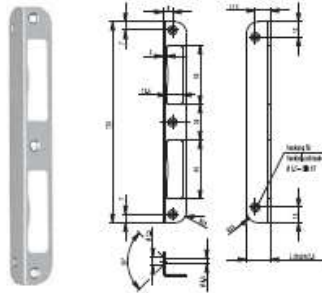

Ausführung:

- nach DIN 18251

Nickelsilber

abgerundet 17.91.994.0 **3,60**
eckig 17.91.996.0 **3,60**

Sicherheits- Winkelschließblech



Ausführung:

Stahl verzinkt
Stärke 3 mm

Kante eckig
300/25/25 mm 17.91.930.0 .. **21,30**
500/25/25 mm 17.91.931.0 .. **22,80**

Kante rund
300/25/25 mm 17.91.930.01 **16,50**



Rohrrahmen- schloss

Mod. GBS 69

Ausführung:

mit verzinktem Kasten,
rechts-links verwendbar
Stulp 24x245 mm eckig,
blauverzinkt

PZ-W 92
Vierkantnuss 8 mm

Dornmaß

25 mm 61.20.025.0 **44,70**
30 mm 61.20.030.0 **44,70**
35 mm 61.20.035.0 **44,70**
40 mm 61.20.040.0 **44,70**
45 mm 61.20.045.0 **44,70**



FH-Einsteck- schloss

Mod. GBS 83

Ausführung:

Kasten verzinkt,
rechts-links verwendbar,
Schließart: PZ-W 72
Dornmaß: 65 mm
Stulp: verzinkt, rund
24x235 mm
für Falztüren
Vierkantnuss 9 mm,
verzinkt
Riegel: Stahl
Falle verzinkt

61.10.090.0 **32,70**
(Auf Anfrage auch mit Panikfunktion lieferbar)

Einsteck- schloss

für Zimmertüren

Ausführung:

Stulp nickelsilber lackiert
Stulpbreite 20 mm
mit 55 mm Dorn
bei PZ Falle & Riegel
Metall

*) Falle & Riegel
Kunststoff

k*) Falle Kunststoff &
Riegel Metall



8/72, BB li 17.91.983.01* **6,54**
8/72, BB re 17.91.983.02* **6,54**
8/72, PZ li 17.91.989.01k* **13,05**
8/72, PZ re 17.91.989.02k* **13,05**
8/72, PZ li 17.91.989.01 **17,10**
8/72, PZ re 17.91.989.02 **17,10**
8/78/8, WC li 17.91.987.01* **9,72**
8/78/8, WC re 17.91.987.02* **9,72**

Schutzrosette mit Kernziehschutz Edelstahl matt gebürstet



Ausführung:

Rosetten-Ø 54 mm, Außenrosettenstärke
14 mm, Innenrosettenstärke 10 mm, Kern-
ziehschutz für Zylinderüberstände von ca.
10-13 mm, inkl. Gewindeschrauben M5x90 mm

17.64.032.0 **34,50**

Schutzrosette Edelstahl matt gebürstet



Ausführung:

Rosetten-Ø 50 mm / hinten 55 mm, Außen-
rosettenstärke 10 mm, Innenrosettenstärke
10 mm, mit gehärteter Stahlinnenrosette
inkl. Gewindeschrauben M5x90 mm

17.64.031.0 **26,70**



Sickentür- schloss für Garagentüren und Nebentüren

Ausführung:

PZ 72 mm, mit Wechsel, links und rechts
verwendbar, Dornmaß 65 mm, Rundstulp,
Stulp 20 mm Stahl verzinkt, Nuss 8 mm,
Falle und Riegel aus Metall

61.10.100.0 **29,70**

Profilzylinder



Ausführung:

Messing mattvernickelt, verschiedensperrend
inkl. 3 Schlüssel und Fixierschraube

Einzelkarton

25/25 mm	17.91.200.02	25,80
28/28 mm	17.91.200.01	24,90
28/33 mm	17.91.200.04	25,80
30/30 mm	17.91.200.0	22,20
30/35 mm	17.91.201.0	23,10
30/40 mm	17.91.202.0	25,20
35/40 mm	17.91.204.0	27,60
40/40 mm	17.91.205.0	30,00
Rohling	17.91.109.0	5,70

Profilzylinder mit Not- & Gefahrenfunktion



Ausführung:

Messing mattvernickelt, verschiedensperrend
inkl. 3 Schlüssel und Fixierschraube

Einzelkarton

30/30 mm	17.91.260.0	35,40
30/35 mm	17.91.261.0	36,30
30/40 mm	17.91.262.0	37,50
30/45 mm	17.91.262.01	38,10
30/50 mm	17.91.263.0	49,80
35/35 mm	17.91.264.01	43,80
35/40 mm	17.91.264.0	43,80
35/45 mm	17.91.264.02	45,30
40/40 mm	17.91.265.0	45,30

Profil Halbzylinder



Ausführung:

Messing, inkl. 3 Schlüssel
und Fixierschraube

Einzelkarton

Verschiedensperrend, blank		
30/10 mm	17.91.150.0	25,80
Verschiedensperrend, mattvernickelt		
30/10 mm	17.91.250.0	25,80
Gleichsperrend, mattvernickelt		
30/10 mm	17.91.250.01	29,70

Sicherheits-Radial-Profilzylinder

aus Messing inkl. 5 Wendschlüssel und Fixierschraube,
mit 6 Stiften, Qualität nach ISO 9001 (kein geschütztes Profil)



ISEO

Aufpreis für Skinverpackung: € 1,20

verschiedensperrend,
Messing mattvernickelt

Einzelkarton

30/30 mm	17.91.400.0	71,70
30/35 mm	17.91.401.0	73,80
30/40 mm	17.91.402.0	80,70
35/40 mm	17.91.405.0	82,20
35/45 mm	17.91.404.0	84,60
45/45 mm	17.91.407.0	92,70
50/50 mm	17.91.408.0	103,80

Gleichsperrend,
Messing mattvernickelt

35/45 mm	17.91.414.0	95,70
40/45 mm	17.91.415.01	107,70

Zylinder - Schlüssellocksperrerr für Einsteckschlösser



E 6/2 ... 6 mm	17.91.041.0	26,10
E 7/2 ... 7 mm	17.91.040.0	26,10
E 7/3 ... 7 mm	17.91.043.0	32,70

Universalzylinder ZS

aus hochfestem, verchromten
Zinkdruckguß, Scheibenzylinder
mit Wendschlüssel, Riegel im
90° Winkel verstellbar inkl. 2
Schlüssel, auch in gleichschlie-
ßend lieferbar.



für Materialstärke

a) 1 bis 10 mm	17.91.030.0	26,70
b) 11 bis 18,8 mm	17.91.039.0	31,20
c) 1 bis 2 mm	17.91.031.0	16,80

Präzisions-Stiftzylinder- schloss MZ 23

inkl. Schließblech u. Schrauben



Ausführung:

Zylinder Messing poliert, für rechts u. links
angeschlagene Türen,
Dommaß: 15-40 mm verstellbar

- 1) verschiedensperrend
- 2) gleichsperrend Z3

VE		
1) 17.91.032.0	5	62,70
2) 17.91.034.0	5	68,70

Zylinder-Aufschraub- Schloss MZ 23



Ausführung:

Scheibenzylinder vernickelt,
Dommaß 25/30 mm, auch in gleich-
schließend (Lagerschließung) lieferbar

- 1) verschiedensperrend

VE		
1) 17.91.035.0	5	32,70

Türschließer TS 14 mit Scherengestänge

für leichte und schwere Innentüren, bis max. Türbreite 1100 mm rechts und links verwendbar



17.73.000.0	silber	65,70
17.73.002.0	dunkelbraun	65,70
17.73.004.0	weiß	65,70

Türschließer TS 15 mit Scherengestänge

für leichte & schwere Innentüren, bis max. Türbreite 1250 mm rechts und links verwendbar



17.73.010.0	silber	98,70
17.73.012.0	dunkelbraun	98,70
17.73.014.0	weiß	98,70

Türschließer TS 31 inkl. Gleitschiene

für Türen bis 950 mm, rechts u. links verwendbar. **TS 31** ist für leichte und schwere Innentüren sowie für leichte Außentüren und Feuer- bzw. Rauchschutztüren geeignet, FH-geprüft



17.73.100.0	Edelst/silber	140,70
17.73.104.0	weiß	140,70

GEZE TS 1500

Produktinformation:

- variable Schließkraft in zwei Größen durch einfaches Umdrehen des Lagerbocks für das Gestänge
- Schließkraft „schwach“ für Flügelbreiten bis 950 mm
- Schließkraft „stark“ für Flügelbreiten bis 1100 mm
- Größe 3 nach EN 1154
- teilweise einstellbare Schließgeschwindigkeit / Endschlag teilweise regulierbar
- regulierbarer hydraulischer Endschlag
- Normalmontage auf Türblatt und Kopfmontage möglich



Anwendungsbereich:

- für Anschlagtüren bis 1100 mm
- für rechts und links angeschlagene Türen ohne Umstellung verwendbar

Türschließer TS 1500 ohne Gestänge

silber	17.71.030.0	86,70
dunkelbronze	17.71.032.0	86,70
weiß RAL 9016	17.71.034.0	86,70
Gestänge				
silber	17.71.060.0	19,80
dunkelbronze	17.71.062.0	19,80
weiß RAL 9016	17.71.064.0	19,80
Feststellgestänge				
silber	17.71.100.0	125,70
dunkelbronze	17.71.102.0	125,70
weiß RAL 9016	17.71.104.0	125,70

Türschließer TS 2000

für Anschlagtüren Größe 2-5 bis 1250 mm

rechts und links verwendbar, FH geprüft



17.71.040.0	silber	95,70
17.71.042.0	dunkelbronze	95,70
17.71.044.0	weiß	95,70
Gestänge				
17.71.070.0	silber	22,50
17.71.072.0	dunkelbronze	22,50
17.71.074.0	weiß	22,50

Türschließer TS 4000

für Anschlagtüren 2-6 bis 1400 mm für Anschlagtüren 7 1400-1600 mm

rechts und links verwendbar, FH geprüft



17.71.050.0	silber	191,70
17.71.052.0	dunkelbronze	191,70
17.71.054.0	weiß	191,70
Gestänge				
17.71.070.0	silber	22,50
17.71.072.0	dunkelbronze	22,50
17.71.074.0	weiß	22,50

Türschließer TS 3000 V

für Anschlagtüren 1-4 bis 1100 mm

rechts und links verwendbar, FH geprüft



17.71.160.0	silber	254,70
17.71.162.0	dunkelbronze	254,70
17.71.164.0	weiß	254,70
Gleitschiene				
17.71.140.0	silber	59,70
17.71.142.0	dunkelbronze	59,70
17.71.144.0	weiß	59,70

Türschließer TS 5000

für Anschlagtüren 2-6 bis 1400 mm

rechts und links verwendbar, FH geprüft



17.71.130.0	silber	353,70
17.71.132.0	dunkelbronze	353,70
17.71.134.0	weiß	353,70
Gleitschiene				
17.71.140.0	silber	59,70
17.71.142.0	dunkelbronze	59,70
17.71.144.0	weiß	59,70

Türschließer T44
für Anschlagtüren von 600
bis 1250 mm, rechts und links
verwendbar, FH geprüft nach EN 1154
5 Jahre Garantie



17.70.200.0	silber	329,70
17.70.202.0	braun	329,70
17.70.205.0	weiß	329,70
Feststeller (6tlg.)		
17.70.210.0	silber	155,70
17.70.212.0	braun	155,70
17.70.214.0	weiß	155,70

Türschließer T46
mit Gleitschiene
für Anschlagtüren von 600 bis 1050 mm

Produktmerkmale:

- mit automatischer Öffnungsdämpfung
- Endschließkraft stufenlos einstellbar
- zwei unabhängig voneinander einstellbare Schließgeschwindigkeits-Bereiche

silber	17.70.100.0	410,70
dunkelbraun	17.70.102.0	410,70

Türschließer T46G
mit Gleitschiene
für Kopfmontage auf der Bandseite oder
Türblattmontage auf Bandgegenseite

silber	17.70.110.0	458,70
dunkelbraun	17.70.112.0	458,70

Zubehör auf Anfrage

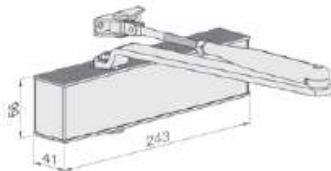
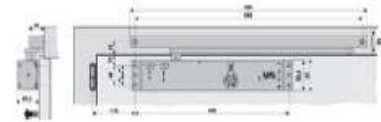

TS 50 Türschließer
mit Scherengestänge
FH-geprüft

Produktinformation:

(Nachfolgemodell von TS 40)

- Schließgeschwindigkeit sowie Endschlag stufenlos einstellbar
- Öffnungsdämpfung konstant, nicht einstellbar
- gleiche Ausführung für DIN-L und DIN-R
- max. Türbreite: 1250 mm
- mit stufenloser Schließkrafteinstellung 1-5 nach EN 1154A
- Blende aus hochwertigem Edelstahl, Gestänge silber

Anwendungsbereich:

- für leichte und schwere Innen- und Außentüren
- für Feuer- und Rauchschutztüren bis 1250 mm

Türschließer TS 50
inkl. Gestänge

Edelstahl/silber	17.73.050.0	209,70
------------------	-------------	--------

Feststellgestänge

silber	17.73.011.0	86,70
--------	-------------	-------

Montageplatte

17.73.019.0	12,90
-------------	-------

Türschließer Dorma TS 93
mit Gleitschiene
für Türen mit hohem Begehkomfort
(augenblicklich geringer Widerstand)
entwickelt.

1-flügelige Türen, Feuer- und Rauch-
schutztüren



Produktmerkmale:

- Schließkraft Größe 2-5 nach EN-
Türblattbreite bis 1250 mm
- für Feuer- und Rauchschutztüren
geeignet
- gleiche Ausführung
für DIN-links und
DIN-rechts
- Schließgeschwindigkeit
unabhängig von einander
stufenlos einstellbar
- inklusive Schließverzögerung
und Öffnungsdämpfung

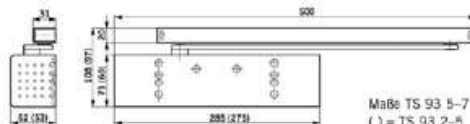

Maße TS 93 5-7
() = TS 93 2-5

TS 93 B (Türblattmontage auf der
Bandseite oder Kopfmontage auf der
Bandgegenseite), ohne Gleitschiene

17.74.110.0	silber	494,70
17.74.114.0	weiß	494,70

TS 93 G (Türblattmontage auf der
Bandgegenseite oder Kopfmontage auf
der Bandseite), ohne Gleitschiene

17.74.111.0	silber	494,70
17.74.115.0	weiß	494,70

Gleitschiene zu TS 92/93

17.74.120.0	silber	86,70
17.74.124.0	weiß	86,70

Türschließer Dorma TS 73 mit Scherengestänge für allgemeine Türen sowie Feuer- und Rauchschutztüren bis max. Türbreite 1100 mm, rechts und links verwendbar



Produktmerkmale:

- Schließkraft Größe 2-4 nach EN, mit Stellschraube stufenlos einstellbar
- Türblattbreite bis 1100 mm
- für Feuer- und Rauchschutztüren geeignet
- Schließgeschwindigkeit über 2 Ventile 180-15° bzw 15-0° unabhängig von einander stufenlos einstellbar
- Endschlag stufenlos über Gestänge einstellbar
- mit Öffnungsdämpfung

TS 73 ohne Gestänge		
17.74.035.0	silber	179,70
17.74.039.0	weiß	179,70

Gestänge zu TS 73		
17.74.010.0	silber	35,70
17.74.014.0	weiß	35,70

Feststellarm mit Abschaltung		
17.74.030.0	silber	176,70
17.74.034.0	weiß	176,70



Türschließer Dorma TS 83 mit Scherengestänge für leichte & schwere Innentüren sowie Feuer- und Rauchschutztüren bis max. Türbreite 1400 mm rechts und links verwendbar

Produktmerkmale:

- Schließkraft Größe 3-6 nach EN, mit Stellschraube stufenlos einstellbar
- Türblattbreite bis 1400 mm
- für Feuer- und Rauchschutztüren geeignet
- Schließgeschwindigkeit über 2 Ventile 180-15° bzw 15-0° unabhängig von einander stufenlos einstellbar
- Endschlag stufenlos über Gestänge einstellbar
- mit Öffnungsdämpfung

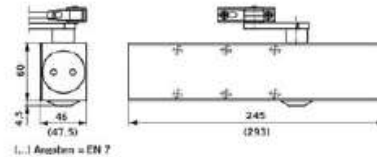

TS 83 ohne Gestänge		
17.74.020.0	silber	206,70
17.74.024.0	weiß	206,70

Gestänge zu TS 83		
17.74.010.0	silber	35,70
17.74.014.0	weiß	35,70

Feststellarm mit Abschaltung		
17.74.030.0	silber	176,70
17.74.034.0	weiß	176,70

Türschließer Dorma TS 92 mit Gleitschiene für Innentüren mit hohem Begehkomfort (geringer Widerstand) entwickelt.

1-flügelige Türen, Feuer- und Rauchschutztüren

Produktmerkmale:

- Schließkraft Größe 2-4 nach EN- Türblattbreite bis 1100 mm
- für Feuer- und Rauchschutztüren geeignet
- gleiche Ausführung für DIN-links und DIN-rechts
- Schließgeschwindigkeit über 2 Ventile unabhängig von einander stufenlos einstellbar
- mechanische Öffnungsbegrenzung



TS 92 B (Türblattmontage bandseitig, Sturzmontage bandgegenseitig) ohne Gestänge		
17.74.100.0	silber	299,70
17.74.104.0	weiß	299,70

TS 92 G (Türblattmontage bandgegenseitig, Sturzmontage bandseitig) ohne Gestänge		
17.74.101.0	silber	299,70
17.74.105.0	weiß	299,70

Gleitschiene zu TS 92/93		
17.74.120.0	silber	86,70
17.74.124.0	weiß	86,70

Rastfeststellung für Gleitschiene G-N, TS 92, TS 93, ein- und ausschaltbar Ein- und Ausrückmoment einstellbar		
17.74.125.0		80,70

Öffnungsbegrenzung Gleitschiene G-N		
17.74.126.0		68,70

Stangentürschließer aus Eisen verzinkt auf SB-Karte



Ausführung:

Größe 90/235 mm:
geeignet für Türgewicht bis 40 kg
Größe 125/255 mm:
geeignet für Türgewicht bis 60 kg

90/235 mm	17.80.001.7	22,65
125/255 mm	17.80.002.7	30,60

Türschließer TR 86 für Innentüren



braun	17.72.000.0	74,70
weiß	17.72.004.0	74,70

Türschließerfeder



Ausführung:

Länge 280 mm
für Türen bis max. 60 kg

vernickelt	17.80.005.0	23,70
------------	-------------	--------------

Türfeststeller aus Aluminiumguss



Ausführung:

H 180 mm, B 30 mm, Hub ca. 50 mm,
Türgewicht max. 40 kg

silber	11.86.004.0	19,50
gold	11.86.005.0	19,50
dunkelbronze	11.86.006.0	19,50
weiß	11.86.504.0	19,50

Türfeststeller aus Aluminiumguss



Ausführung:

H 130 mm, B 25 mm, Hub ca. 35 mm
VE 6 Stk.

silber	11.86.001.0	9,60
gold	11.86.002.0	9,60
dunkelbronze	11.86.003.0	9,60
weiß	11.86.501.0	9,60

Türfeststeller Edelstahl matt gebürstet

Aufpreis für Skinverpackung € 1,20



Ausführung:

401.0 H 142 mm, B 32 mm, T 30 mm
Hub ca. 30 mm
404.0 H 180 mm, B 36 mm, T 43 mm
Hub ca. 50 mm

11.86.401.0	34,50
11.86.404.0	40,80

Türfeststeller aus Stahlblech

Aufpreis für Skinverpackung € 1,50



Ausführung:

H 147 mm, B 30 (52) mm,
Hub ca. 55 mm,
für schwere Türen
bis 80 kg

silber lackiert	11.86.020.0	42,90
weiß lackiert	11.86.520.0	42,90

Türheber aus Aluminiumguss



Ausführung:

mit Schrauben
Hubhöhe verstellbar von 9-16 mm

vermessingt	11.86.028.7	35,10
-------------	-------------	--------------

Feststeller aus Aluminiumguss



Ausführung:

60 x 30 x 8 mm
mit Gegenstück zum Anschrauben

verchromt	11.86.010.0	8,25
vermessingt	11.86.011.0	8,25

Bodentürstopper mit Metallkern



Ausführung:
massive Ausführung, Gewicht ca. 1,20 kg,
mit rutschhemmendem Gummi auf der
Unterseite, Ø 91 mm, Höhe 35 mm

Optik	15.83.029.0	11,70
edelst.färbig	15.83.029.0	11,70
messingfärbig	11.83.026.0	11,70
chromfärbig	11.83.326.0	11,70

Bodentürstopper mit Metallkern



Ausführung:
massive Ausführung, Gewicht ca. 1,14 kg,
mit rutschhemmendem Gummi auf der
Unterseite, Ø 60 mm, Höhe 85 mm

Optik	15.83.032.0	12,00
edelst.färbig	15.83.032.0	12,00
messingfärbig	11.83.039.0	12,00
chromfärbig	11.83.339.0	12,00

Türstopper



Ausführung:
15.83.013.0 und 15.83.025.0
Edelstahl matt gebürstet
11.83.640.0
Zamak nickelmatt

a) 15.83.013.0	14,40
Ø/H - 25/30 mm	
b) 15.83.025.0	10,50
Ø/H - 65/25 mm	
c) 11.83.640.0	5,85
Ø/H - 40/25 mm	

Türstopper schwere Ausführung



Ausführung:
aus Aluminiumguss für schwere Türen,
silber, Tiefe inkl. Gummi: 86 mm
Sockel B 90 mm, T 46,5 mm
Gummi-Ø: 39 mm

11.83.029.0	ohne Haken	44,10
11.83.030.0	mit Haken	59,70

Verkaufsbrett Komplettpreis € 104,40

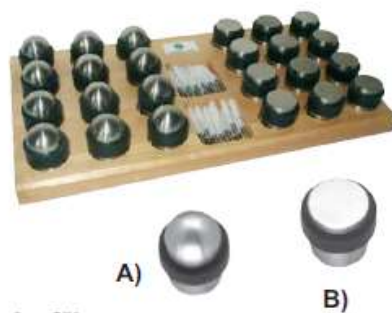

Ausführung:
Türstopper Edelstahl
matt gebürstet

Bestückt mit:		
A) 15.83.015.0	12 Stk	12,90
B) 15.83.016.0	12 Stk	13,20

Türstopper

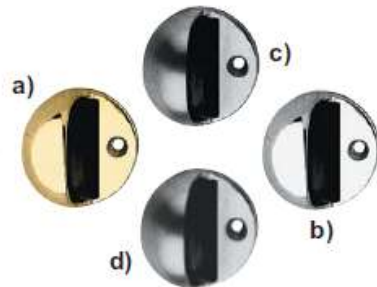

Ausführungen:
a) Messing poliert, Ø 45 mm, H 21 mm
b) Messing verchromt, Ø 45 mm, H 21 mm
c) Messing nickelmatt, Ø 45 mm, H 21 mm
d) Edelstahl, Ø 45 mm, H 23 mm

Ausführung a)	11.83.021.0	9,00
Ausführung b)	11.83.321.0	9,60
Ausführung c)	11.83.621.0	9,60
Ausführung d)	15.83.021.0	6,30

Messing-Türstopper 407 zweiteilig, verschraubbar



Ausführung:
Durchmesser 31 mm,
Höhe 43 mm, Höhe bis
zu Gummiring 22 mm

poliert	11.83.023.0	15,60
verchromt	11.83.323.0	16,20
nickelmatt	11.83.623.0	16,20

Wandtürstopper



Ausführung:
Edelstahl matt gebürstet,
Ø 20 mm, H 12 mm,
inkl. Schraube und Dübel

Edelstahl matt gebürstet	15.83.018.0	11,85
--------------------------	-------------	-------

Wandtürstopper Edelstahl



Ausführung:
Edelstahl matt gebürstet,
Ø 20 mm, Länge 78 mm

Edelstahl matt gebürstet	15.83.017.0	15,90
--------------------------	-------------	-------

Bodentürstopper aus Glas

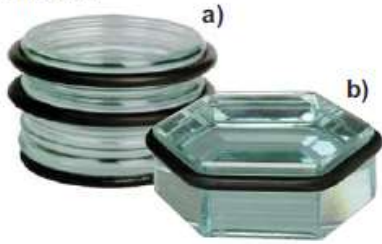

Ausführungen:

a) runde Ausführung, Gewicht ca. 1,3 kg, mit rutschhemmendem Gummi auf der Unterseite, Ø 105 mm, Höhe 78 mm
b) eckige Ausführung, Gewicht ca. 0,9 kg, mit rutschhemmendem Gummi auf der Unterseite, Ø 115 mm, Höhe 43 mm

Ausführung a) 11.83.290.0	11,70
Ausführung b) 11.83.291.0	11,70

Türstopper Kunststoff, selbstklebend, transparent (unauffällig)



Ausführung:

Mod. 408 - Ø 38 mm, Höhe 30 mm
Mod. 409 - Ø 38 mm, Höhe 20 mm

11.86.033.0	Mod. 408	9,60
11.86.034.0	Mod. 409	9,60

Kunststoff-Überstülp- Türstopper zum Überstülpen über den Türgriff



Ausführung:

transparent,
Größe 50 x 24 mm
4 Stk. in Klappverpackung

11.83.255.8	5,10
-------------------	-------------

Türspion Mod. 3 Messing



Ausführung:

Durchmesser 14 mm,
Türstärke 35 bis 60 mm
Schwinkel 180°

Messing pol. 17.81.003.0	9,30
MS verchromt... 17.81.308.0	9,30

Türspion Mod. 3 Messing FH geprüft



Ausführung:

Durchmesser 14 mm,
Türstärke 35 bis 60 mm
Schwinkel 180°

Messing pol. 17.83.003.0	18,00
MS verchromt... 17.83.308.0	20,70
MS nickelmatt... 17.81.903.0	21,90

Wandtürstopper Kunststoff, selbstklebend



Ausführung:

Durchmesser 34 mm,
Höhe 21 mm
4 Stk. in Klappverpackung

weiß	11.83.256.8	6,90
beige	11.83.257.8	6,90
braun.....	11.83.258.8	6,90

Piktogramme



Ausführung:

Edelstahl matt gebürstet, Ø 75 mm,
selbstklebend und 2 Löcher zum Anschrauben

Mann / Frau 15.83.122.0	16,80
Handicap	16,80
Nicht rauchen... 15.83.123.0	16,80
Keine Hunde... 15.83.124.0	16,80
Lift	16,80
Café	16,80
Pfeil	16,80
Telefon	16,80
Information	16,80

Edelstahl-Piktogramme



Ausführung:

Edelstahl matt gebürstet, Ø 50 mm, Überklipsrosette mit Unterrosette zum Anschrauben

Mann	15.83.101.0	23,70
Frau	15.83.102.0	23,70
WC	15.83.106.0	23,70
Handicap	15.83.107.0	23,70
Nicht rauchen... 15.83.108.0	23,70	

Namensschild mit Türspion Aluminium



Ausführung:

B/H - 120/70 mm
Aluminium mit Namensleiste aus PVC
für Türstärken 35-54 mm

F1 naturelox. 12.83.195.0 ...	58,80
F2 neusilber 12.83.295.0 ...	58,80
F9 edelstahlf. 12.83.995.0 ...	61,80

Huthaken Zamak



Ausführung:
Höhe 180 mm

poliert	20.10.002.0	12,15
bronziert	20.10.102.0	12,15
nickelmatt	20.10.602.0	12,15

Mantelhaken Zamak



Ausführung:
Höhe 75 mm

poliert	20.10.001.0	10,35
bronziert	20.10.101.0	10,35
nickelmatt	20.10.601.0	11,85

Zamak-Huthaken inkl. Schrauben



Höhe 140 mm

poliert	20.10.005.0	13,35
bronziert	20.10.105.0	13,35
vernickelt	20.10.305.0	13,35
nickelmatt	20.10.605.0	13,35

Hut- & Mantelhaken Zamak



a) Huthaken, antik schwarz, 160 mm	20.10.009.0	5,10
a) Huthaken, antik bronziert, 160 mm	20.10.109.0	5,10
b) Mantelhaken, antik schwarz, 70 mm	20.10.010.0	4,20
b) Mantelhaken, antik bronziert, 70 mm	20.10.110.0	4,20

Mantelhaken Aluminium

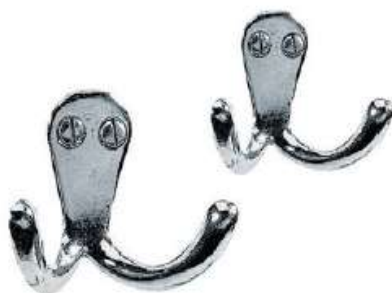

poliert, 40 mm	20.10.076.0	2,40
poliert, 50 mm	20.10.078.0	3,45

Edelstahl-Huthaken inkl. Schrauben Höhe 175 mm matt gebürstet



lose	20.10.154.0	40,50
------	-------------	-------

Edelstahl-Mantelhaken inkl. Schrauben Höhe 93 mm matt gebürstet



lose	20.10.155.0	32,40
------	-------------	-------

Hut- & Mantelhaken Aluminium

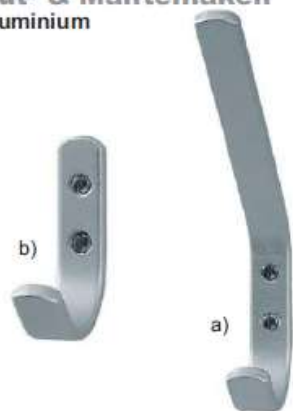

a) Huthaken, F1 natureloxiert, 150 mm	20.10.174.0	7,95
b) Mantelhaken, F1 natureloxiert, 55 mm	20.10.175.0	5,10

Aluminium-Huthaken inkl. Schrauben Höhe 150 mm



lose	20.10.172.0	11,70
------	-------------	-------

Aluminium-Mantelhaken inkl. Schrauben Höhe 55 mm



lose	20.10.173.0	7,95
------	-------------	------

Schmiedeisen-Huthaken inkl. Schrauben Höhe 160 mm silber patiniert



lose	20.10.082.0	18,60
------	-------------	-------

Schmiedeisen-Mantelhaken inkl. Schrauben Höhe 70 mm schwarz verzinkt silber patiniert



lose	20.10.083.0	12,90
------	-------------	-------

Edelstahl Garderobenkonsole inkl. Befestigungsmaterial



Ausführung:
ohne Kleiderbügel,
Höhe 285 mm,
Tiefe 280 mm

matt gebürstet .. 20.16.060.0 **89,70**

Edelstahl Kleiderbügel Material massiv



Ausführung:
Ø-12 mm, Haken mit Bügel
drehbar vernietet,
Länge 460 mm

matt gebürstet 20.16.050.0 ... **47,70**

Messing-Raff- und Zierhaken



poliert
40 mm 20.11.001.0 **2,25**
50 mm 20.11.002.0 **2,40**
bronziert
40 mm 20.11.101.0 **2,25**
50 mm 20.11.102.0 **2,40**

Messing-Raff- und Zierhaken

Ausführung:
Höhe 38 mm



poliert 20.11.004.0 **2,25**
weiß 20.11.504.0 **2,25**

Garderobenleisten aus Kiefernholz



Ausführung:
450 x 70 mm
inkl. Schrauben und Dübel
mit 4 ZAMAK Huthaken poliert
mit Einhängkarte für SB-Wand

natur lackiert
20.12.030.1 **36,60**

Schlüssel-(Allzweck)leiste aus Kiefernholz



Ausführung:
Oval, 223 x 47 mm
mit 4 Haken aus ZAMAK verchromt
mit Einhängkarte für SB-Wand

natur lackiert 20.12.350.0 **19,50**
weiß lackiert 20.12.353.0 **19,50**

Messing-Raff- und Zierhaken mit Schraube

Ausführung:
Höhe 23 mm,
Länge 39 mm



poliert 20.11.030.0 **3,90**
vernickelt 20.11.630.0 **3,90**

Möbelknopf aus Aluminium



Durchmesser 28 mm
Edelstahl - Optik ... 40.52.505.0 **5,70**
mattverchromt 40.52.905.0 **5,70**

Durchmesser 34 mm
Edelstahl - Optik ... 40.52.506.0 **6,90**
mattverchromt 40.52.906.0 **6,90**

Möbelknopf aus Edelstahl, matt gebürstet



Abmessungen
12x12 mm 40.50.150.0 **7,50**
16x16 mm 40.50.151.0 **10,50**
19x19 mm 40.50.152.0 **14,10**

Edelstahl Mantelhaken mit M5 Schraube und Dübel 8 mm



Ø 19 mm, Länge 44 mm
matt gebürstet . 28.00.050.0 **24,60**

Möbelknopf Edelstahl, matt geb. inkl. Schrauben



Ø 18 mm
40.50.092.0 **10,20**

Möbelknopf Edelstahl, matt geb. inkl. Schrauben



Ø 21 mm
40.50.093.0 **12,30**

Edelstahl Mantel- oder Handtuchhalter mit Schraube



Ø 16 mm, Länge 35 mm
poliert 28.00.351.0 **20,40**

Hausnummern

Ausfuhung:
Edelstahl matt geburstedt
auf SB-Karte, mit 2
Stockschrauben + Dubel

1 2 3
4 5 6
a b c

H-120 mm € 25,80 H-150 mm € 29,70

Ziffer 0 -	15.84.200.7	15.84.300.7
Ziffer 1 -	15.84.201.7	15.84.301.7
Ziffer 2 -	15.84.202.7	15.84.302.7
Ziffer 3 -	15.84.203.7	15.84.303.7
Ziffer 4 -	15.84.204.7	15.84.304.7
Ziffer 5 -	15.84.205.7	15.84.305.7
Ziffer 6 -	15.84.206.7	15.84.306.7
Ziffer 7 -	15.84.207.7	15.84.307.7
Ziffer 8 -	15.84.208.7	15.84.308.7
Ziffer 9 -	15.84.209.7	15.84.309.7
Buchst.a -	15.84.210.7	15.84.310.7
Buchst.b -	15.84.211.7	15.84.311.7
Buchst.c -	15.84.212.7	15.84.312.7

Haus- & Turnummern selbstkl. mit 2 Selbstklebepunkten

Ausfuhung:
Edelstahl matt geb.,
auf SB-Karte

4 5
a b

H-120 mm € 23,40 H-60 mm € 18,60

Ziffer 0 -	15.84.500.7	15.84.600.7
Ziffer 1 -	15.84.501.7	15.84.601.7
Ziffer 2 -	15.84.502.7	15.84.602.7
Ziffer 3 -	15.84.503.7	15.84.603.7
Ziffer 4 -	15.84.504.7	15.84.604.7
Ziffer 5 -	15.84.505.7	15.84.605.7
Ziffer 6/9 -	15.84.506.7	15.84.606.7
Ziffer 7 -	15.84.507.7	15.84.607.7
Ziffer 8 -	15.84.508.7	15.84.608.7
Buchst.a	15.84.510.7	
Buchst.b	15.84.511.7	
Buchst.c	15.84.512.7	
Buchst.d	15.84.513.7	

Grobuchstaben Edelstahl matt geburstedt, mit 2 Selbstklebepunkten, auf SB-Karte, Hohe 60 mm € 18,60

Buchstabe A	15.84.610.7
Buchstabe B	15.84.611.7
Buchstabe C	15.84.612.7
Buchstabe D	15.84.613.7
Buchstabe E	15.84.614.7
Buchstabe F	15.84.615.7
Buchstabe G	15.84.616.7
Buchstabe H	15.84.617.7
Buchstabe I	15.84.618.7
Buchstabe J	15.84.619.7
Buchstabe K	15.84.620.7
Buchstabe L	15.84.621.7
Buchstabe M	15.84.622.7
Buchstabe N	15.84.623.7
Buchstabe O	15.84.624.7
Buchstabe P	15.84.625.7
Buchstabe Q	15.84.626.7
Buchstabe R	15.84.627.7
Buchstabe S	15.84.628.7
Buchstabe T	15.84.629.7
Buchstabe U	15.84.630.7
Buchstabe V	15.84.631.7
Buchstabe W	15.84.632.7
Buchstabe X	15.84.633.7
Buchstabe Y	15.84.634.7
Buchstabe Z	15.84.635.7

Hausnummern

Ausfuhung:
Schmiedeeisen
gehammert, verzinkt,
schwarz lackiert, silber
patiniert, auf SB-Karte

123
abc

Ziffern 120 mm, Buchst. 60 mm € 15,30

Ziffer 0	13.80.000.7
Ziffer 1	13.80.001.7
Ziffer 2	13.80.002.7
Ziffer 3	13.80.003.7
Ziffer 4	13.80.004.7
Ziffer 5	13.80.005.7
Ziffer 6	13.80.006.7
Ziffer 7	13.80.007.7
Ziffer 8	13.80.008.7
Ziffer 9	13.80.009.7
Buchst.a	13.80.010.7
Buchst.b	13.80.011.7
Buchst.c	13.80.012.7
Buchst.d	13.80.013.7

Mobelgriff aus Aluminium, Ø 13 mm Edelstahl-Optik, inkl. Schrauben



Lochabstand
128 mm 40.52.514.0 **10,50**

Mobelgriff aus Aluminium



Groe 126 x 17 mm
Lochabstand 96 mm
Edelstahl - Optik ... 40.52.501.0 **8,10**
mattverchromt 40.52.901.0 **7,20**

Groe 159 x 17 mm
Lochabstand 128 mm
Edelstahl - Optik ... 40.52.503.0 **8,25**
mattverchromt 40.52.903.0 **7,65**

Mobelgriff aus Edelstahl, Ø 13 mm matt geburstedt, inkl. Schrauben



Lochabstand
96 mm 40.50.010.0 **9,30**
128 mm 40.50.011.0 **9,90**
160 mm 40.50.012.0 **10,50**
320 mm 40.50.015.0 **19,20**

Mobelgriff aus Edelstahl, Ø 12 mm matt geburstedt, inkl. Schrauben



Lochabstand
96 mm 40.50.030.0 **12,60**
128 mm 40.50.031.0 **14,40**
160 mm 40.50.033.0 **19,20**
192 mm 40.50.034.0 **20,10**
224 mm 40.50.032.0 **20,40**
weitere Groen auf Anfrage

Mobelgriff aus Edelstahl, Ø 10 mm matt geburstedt, inkl. Schrauben



Lochabstand
96 mm 40.50.050.0 **6,90**
128 mm 40.50.051.0 **7,50**

Riegelverschluss Eisen verzinkt



Länge		
100 mm	17.80.010.0	6,60
125 mm	17.80.011.0	6,90
150 mm	17.80.012.0	7,35
180 mm	17.80.013.0	11,25

Riegelverschluss Eisen, Breite 65 mm (alle Größen)



Vermessingt Länge		
70 mm	17.80.040.0	11,40
85 mm	17.80.041.0	13,80
100 mm	17.80.042.0	15,30
120 mm	17.80.043.0	19,50

Vernickelt Länge		
70 mm	17.80.045.0	12,30
85 mm	17.80.046.0	15,60
100 mm	17.80.047.0	16,50
120 mm	17.80.048.0	21,60

Türriegel Eisen, Größe 125/65 mm, für bündige Türen



verchromt	17.80.032.0	18,60
vermessingt	17.80.031.0	18,60

Sicherheits-Türkette TK 64



Ausführung:
inkl. Schrauben, Kettenlänge ca. 16 cm,
mit Kindersicherung,
auf SB-Karte

TK 64 vernickelt	17.91.020.7	32,10
TKW 64 weiß	17.91.023.7	23,40
TKM 64 vermessingt	17.91.021.7	37,80

Sicherheits-Türkette TK 75



Ausführung:
feingliedrige Luxus-Türkette,
Kettenlänge ca. 15 cm,
mit Kindersicherung
auf SB-Karte

TK 75 vernickelt	17.91.024.7	54,90
---------------------	-------------	--------------

Sicherheits-Türkette Eisen



vernickelt	17.80.020.0	8,10
vermessingt	17.80.021.0	8,10

Panzer-Überfallen



Ausführung:
wetterfest verzinkt,
mit verdeckten Schraublöchern

L/B/Ösen-Ø		
PL 80 .. 80/31/8 mm	17.91.001.0	7,50
PL 100 100/39/10 mm	17.91.002.0	11,10

Panzer-Überfallen mit einfachem Gelenk



Ausführung:
wetterfest verzinkt,
mit verdeckten Schraublöchern

L/B/Ösen-Ø		
PMG 80 120/31/8 mm	17.91.015.0	16,80
PMG 100 150/39/10 mm	17.91.003.0	19,20

Panzer-Überfallen schwere Ausführung mit 1 Doppelgelenk

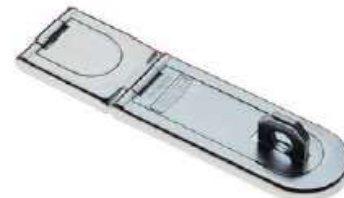

Ausführung:
wetterfest verzinkt,
mit verdeckten Schraublöchern

L/B/Ösen-Ø		
PK 2 130/40/12 mm	17.91.004.0	29,70
PK 3 165/49/14 mm	17.91.005.0	44,70

Edelstahl-Stoßgriff

Ausführung:
Material-Ø 32 mm, matt gebürstet, **ohne Befestigungsmaterial**,
L = Länge
E = Lochabstand



E/L, gerade		
250/350 mm	18.50.070.01	48,90
350/450 mm	18.50.070.0	55,20
350/600 mm	18.50.071.0	58,50
500/800 mm	18.50.072.0	71,70

Edelstahl-Stoßgriff

Ausführung:
Material-Ø 32 mm, matt gebürstet, **ohne Befestigungsmaterial**,
L = Länge
E = Lochabstand



E/L, 45° gekröpft		
250/350 mm	18.50.080.01	55,20
350/450 mm	18.50.080.0	58,50
350/600 mm	18.50.081.0	65,10
500/800 mm	18.50.082.0	80,10

Befestigungs-Sets für Stoßgriffe

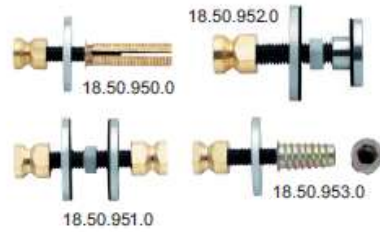

Ausführung

einseitig, unsichtb. f. Hohltüren	18.50.950.0	19,20
beidseitig, durchgebohrt (auch für Glastüren)	18.50.951.0	19,20
einseitig, durchgebohrt (auch für Glastüren)	18.50.952.0	22,50
einseitig, unsichtbar für Holz-/Kunststofftüren	18.50.953.0	20,70

Edelstahl-Stoßgriff HOUSTON

Ausführung:
Material-Ø 25 mm, Materialstärke 2 mm
Höhe 70 mm
L = Länge
E = Lochabstand



E/L		
400/500 mm	18.50.110.0	56,70
300/400 mm	18.50.111.0	53,70

Edelstahl-Stoßgriff gerade

Ausführung:
Material-Ø 30 mm, Stärke 2 mm, matt gebürstet,
Wandabstand Außenmaß ca. 80 mm,
Innenmaß ca. 50 mm,
ohne Befestigungsmaterial,
L = Länge
E = Lochabstand



Edelstahl-Stoßgriff gekröpft

Ausführung:
Material-Ø 30 mm, Stärke 2 mm, matt gebürstet,
Wandabstand Außenmaß ca. 78 mm,
Innenmaß ca. 48 mm,
ohne Befestigungsmaterial,
L = Länge
E = Lochabstand



Edelstahl-Stoßgriff AUSTIN

Ausführung:
Material-Ø 25 mm, Materialstärke 2 mm
Höhe 75 mm
L = Länge
E = Lochabstand



E/L		
350/500 mm	18.50.120.0	53,70

L/E, gerade		
400/300 mm	18.50.010.0	225,90
500/300 mm	18.50.011.0	232,20
600/400 mm	18.50.012.0	244,20
800/560 mm	18.50.013.0	269,70
1000/700 mm	18.50.014.0	285,90
1200/900 mm	18.50.015.0	321,30
1400/1000 mm	18.50.016.0	326,70
1600/1200 mm*	18.50.017.0	332,40
1800/1300 mm*	18.50.018.0	386,70

* zur besseren Stabilität werden drei Stützen empfohlen

Dritte Stütze fertig montiert
18.50.029.0 **auf Anfrage**

Sonderlängen bzw. Sonderlochabstände auf Anfrage

L/E, gekröpft		
400/300 mm	18.50.020.0	261,30
500/300 mm	18.50.021.0	264,30
600/400 mm	18.50.022.0	269,70
800/560 mm	18.50.023.0	291,30
1000/700 mm	18.50.024.0	324,30
1200/900 mm	18.50.025.0	337,80
1400/1000 mm	18.50.026.0	351,30
1600/1200 mm*	18.50.027.0	357,30
1800/1300 mm*	18.50.028.0	403,20

* zur besseren Stabilität werden drei Stützen empfohlen

Dritte Stütze fertig montiert
18.50.029.0 **auf Anfrage**

Sonderlängen bzw. Sonderlochabstände auf Anfrage

Vorhangschloss inkl. 2 Schlüssel



Ausführung:
Messing, verschiedenschließend,
doppelt verriegelt

	VE
20 mm ... 17.85.020.0 ... 12	7,95
30 mm ... 17.85.030.0 ... 12	11,10
40 mm ... 17.85.040.0 ... 12	14,10
50 mm ... 17.85.050.0 ... 12	25,80
60 mm ... 17.85.060.0 ... 12	35,40

Vorhangschloss mit hohem Bügel, inkl. 2 Schlüssel



Ausführung:
Messing, verschiedenschließend,
doppelt verriegelt

	VE
30 mm ... 17.85.230.0 ... 12	11,70
40 mm ... 17.85.240.0 ... 12	15,30
50 mm ... 17.85.250.0 ... 12	25,80
60 mm ... 17.85.260.0 ... 12	37,50

Vorhangschloss KRAFT inkl. 3 Schlüssel



Ausführung:
Messing, verschiedenschließend
einfach verriegelt

	VE
20 mm ... 17.90.520.0 ... 10	3,30
25 mm ... 17.90.525.0 ... 10	4,05
30 mm ... 17.90.530.0 ... 10	4,95
40 mm ... 17.90.540.0 ... 10	7,80
50 mm ... 17.90.550.0 ... 10	12,60

Vorhangschloss NIZA inkl. 2 Schlüssel

Aufpreis für
Skinverpackung
€ 1,20



Ausführung:
Messing,
doppelt verriegelt

verschiedenschließend	VE
20 mm ... 17.85.720.0 ... 10	6,30
30 mm ... 17.85.730.0 ... 10	9,60
40 mm ... 17.85.740.0 ... 10	12,90
50 mm ... 17.85.750.0 ... 10	22,50
60 mm ... 17.85.760.0 ... 10	31,50
gleichsperrend	VE
30 mm ... 17.85.731.0 ... 10	9,90
40 mm ... 17.85.741.0 ... 10	13,20
50 mm ... 17.85.751.0 ... 10	23,40

Vorhangschloss verstellbares Zahlenschloss

Ausführung:
Größe 20 und 30 mm
mit 3 Rollen,



Größe 40 mm
mit 4 Rollen

	VE
20 mm ... 17.96.520.7 ... 5	12,90
30 mm ... 17.96.530.7 ... 5	21,90
40 mm ... 17.96.540.7 ... 5	30,90

Vorhangschloss Combi Lock 90 Chromo verstellbares Zahlenschloss

Ausführung:
Bügel und Korpus
verchromt,



Größe 20 u. 30 mm
mit 3 Rollen,

Größe 40 mm
mit 4 Rollen

	VE
20 mm ... 60.03.020.7 ... 10	22,50
30 mm ... 60.03.030.7 ... 10	27,30
40 mm ... 60.03.040.7 ... 5	41,40

Metall-Möbelfüße



Ausführung:
mit Stahl - Montageplatte ø 60 mm,
Fußrohre aus Stahl ø 35 mm
Fußplatte ø 50 mm - 10 mm
höhenverstellbar, Edelstahl Optik
ohne Schrauben

Höhe		
100 mm	40.59.602.0	21,30
150 mm	40.59.603.0	24,60
200 mm	40.59.604.0	27,60

Vorhangschloss 116 Profi PC für austauschbare Profil-Halbzylinder

massiver
Messingkörper



Ausführung:
50 mm, doppelt verriegelt
mit gehärtetem Bügel

Messing	60.01.340.0	38,70
---------	-------------	--------------

Rundbügelschloss Edelstahl inkl. 2 Schlüssel auf SB-Karte

Ø 70 mm,
10 mm gehärteter
Stahlbügel



Ausführung:
mit 5-Stift-Zylinder

Edelstahl	17.85.390.7	25,50
-----------	-------------	--------------

Briefkasten mit integrierter Zeitungsrolle



Ausführung:
Stahlblech, verperbar, mit Regendach,
B/H/T 36/43/10 cm

23.60.515.0 weiß besch	71,70
23.60.615.0 silberfärbig	71,70
23.60.715.0 anthrazit	71,70

Briefkasten mit Regendach



Ausführung:
Edelstahl matt gebürstet, versperbar,
B/H/T 32/48/15 cm

23.60.004.0	146,70
-------------	-------	---------------

Briefkasten mit integrierter Zeitungsrolle



Ausführung:
aus verzinktem Stahlblech,
anthrazit beschichtet, mit 5 mm starker,
gehärteter Glasfront, versperbar,
Blechstärke 0,6 mm

B/H/T - 38,4/46,7/10 cm		
23.60.710.0 anthrazit	98,70

Briefkasten mit Regendach



Ausführung:
Stahlblech, versperbar,
B/H/T 21,6/30/6,8 cm

23.60.507.0 weiß besch	35,40
23.60.607.0 silberfärbig	35,40
23.60.707.0 anthrazit besch.	35,40

Briefkasten mit Regendach



Ausführung:
versperbar,
B/H/T 36,5/38/13,4 cm

Stahlblech		
23.60.506.0 weiß besch	61,50
23.60.606.0 silberfärbig	61,50
23.60.706.0 anthrazit besch.	61,50
Edelstahl		
23.60.006.0	110,70

Briefkasten mit integrierter Zeitungsrolle



Ausführung:
aus verzinktem Stahlblech,
silber beschichtet, mit 5 mm starker,
gehärteter Glasfront, versperbar,
Blechstärke 0,6 mm

B/H/T - 38,4/46,7/10 cm		
23.60.610.0 silberfärbig	98,70
B/H/T - 36/41/10 cm		
23.60.611.0 silberfärbig	95,70

Zeitungsbox rund



Ausführung:
Stahlblech,
Breite 40 cm, Ø 12 cm

23.12.510.0 weiß	40,80
23.12.710.0 anthrazit	40,80

Zeitungsbox eckig



Ausführung:
Stahlblech,
B/H/T - 40/12/10 cm

23.12.505.0 weiß	53,70
23.12.705.0 anthrazit	53,70

Durchwurfbriefkasten

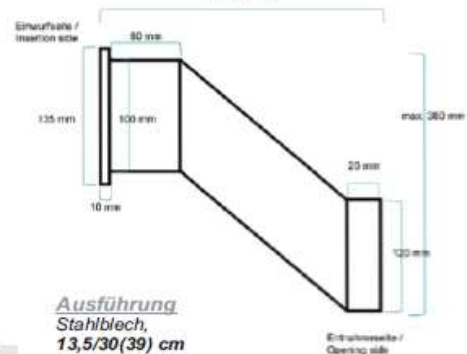

Ausführung:
Stahlblech,
13,5/30(39) cm

23.11.500.0	... grau beschichtet	101,40
-------------	----------------------	---------------

Schlüsselkasten MANHATTAN



Ausführung:
aus Stahlblech, mit Offsetdruck,
anthrazit, 8 Haken

23.32.070.0 **41,70**
B/H/T - 21,5/24,5/6,3 cm

Schlüsselkasten LIGHTWOOD



Ausführung:
aus Stahlblech, mit Offsetdruck,
holzfarben, 8 Haken

23.32.070.1 **41,70**
B/H/T - 21,5/24,5/6,3 cm

Schlüsselkasten GREENLEAF



Ausführung:
aus Stahlblech, mit Offsetdruck,
grün, 8 Haken

23.32.070.2 **41,70**
B/H/T - 21,5/24,5/6,3 cm

Schlüsselkasten CUBO

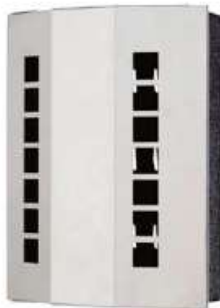

Ausführung:
aus lackiertem Stahl,
Tür aus Edelstahl, Wand fixierbar,
praktischer Magnetverschluss

23.32.069.0 **41,70**
B/H/T - 20/25/6 cm, 9 Haken

Schlüsselkasten LIDO



Ausführung:
aus lackiertem Stahl,
Tür aus Edelstahl, Wand fixierbar,
praktischer Magnetverschluss

23.32.068.0 **41,70**
B/H/T - 20/25/6 cm, 9 Haken

Schlüsselbox



Ausführung:
Lackierung beige

B/H/T - 160/200/75 mm, 20 Haken
23.62.020.0 **22,80**
B/H/T - 180/200/75 mm, 48 Haken
23.62.045.1 **29,70**
B/H/T - 240/300/75 mm, 93 Haken
23.62.093.0 **39,60**
B/H/T - 240/300/75 mm, 128 Haken
23.62.140.1 **51,90**

Geldkassette mit Euro-Münzeneinsatz



B/H/T - 250/90/180 mm, grün
23.63.002.0 **29,40**

B/H/T - 300/90/240 mm, blau
23.63.003.0 **36,60**

Notschlüsselbox mit Zylinderschloss und 1 Schlüsselhaken



Ausführung:
Stahlblech rot lackiert
mit auswechselbarem Frontglas,
inkl. 2 Schlüssel, B/H/T - 11/15/7 cm

ohne Hammer 23.62.001.0 .. **25,80**
mit Hammer 23.62.002.0 .. **31,50**
Rohling 23.62.002.8 **1,11**

Ersatzglas 23.62.002.9 **4,80**

Schlüsseltresor mit Nummernschloss



Ausführung:
schwarz/silber
B/H/T - 90/120/40 mm

23.62.010.0 **42,90**

ALU-KONSOLEN

poliert



100x125 mm	30.03.000.0	4,05
125x150 mm	30.03.010.0	5,10
150x175 mm	30.03.020.0	6,45
175x200 mm	30.03.030.0	7,65
200x250 mm	30.03.040.0	8,70
250x300 mm	30.03.050.0	12,60
300x350 mm	30.03.060.0	18,90
350x400 mm	30.03.070.0	24,30
400x450 mm	30.03.080.0	28,80

Klappkonsolen aus Stahl beschichtet



Tragkraft 100kg, 315x315 mm
weiß 30.00.034.0 **18,60**

Tragkraft 130kg, 415x415 mm
weiß 30.00.044.0 **20,40**

Klappkonsolen aus Stahl verchromt

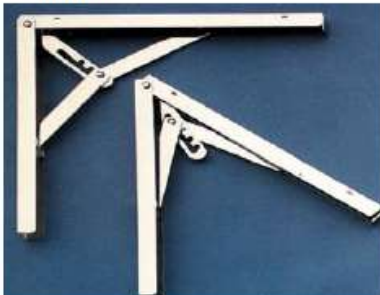

Tragkraft 50 kg, 200 x 200 mm
30.00.100.0 **26,40**

Tragkraft 45 kg, 300 x 300 mm
30.00.110.0 **30,90**

Tragkraft 60 kg, 400 x 400 mm
30.00.120.0 **53,10**

Gitterrost-sicherung paarweise auf Skinkarte

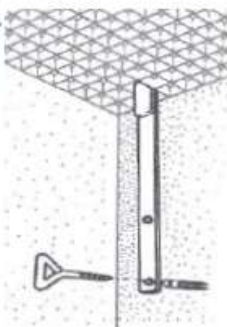

Ausführung:

aus Eisen, passend für alle handelsüblichen Gitterroste zu Beton- & Kunststoffschächten, einfache Montage, stabile Befestigung mittels Ringschraube & Dübel

280 x 20 x 3 mm
17.93.200.7 **44,10**

Möbelkonsolen aus Stahlblech VE 20 Stk.



weiß lackiert

Tragkraft	
100x75 mm	40 kg .. 30.02.114.0 0,84
125x100 mm	40 kg .. 30.02.124.0 1,11
150x125 mm	25 kg .. 30.02.134.0 1,26
200x150 mm	30 kg .. 30.02.144.0 1,74
250x200 mm	25 kg .. 30.02.154.0 2,22
300x250 mm	45 kg .. 30.02.164.0 3,00
350x300 mm	40 kg .. 30.02.174.0 4,17
400x350 mm	40 kg .. 30.02.184.0 7,68

braun lackiert

Tragkraft	
100x75 mm	40 kg .. 30.02.119.0 0,84
125x100 mm	40 kg .. 30.02.129.0 1,11
150x125 mm	25 kg .. 30.02.139.0 1,26
200x150 mm	30 kg .. 30.02.149.0 1,74
250x200 mm	25 kg .. 30.02.159.0 2,22
300x250 mm	45 kg .. 30.02.169.0 3,00
350x300 mm	40 kg .. 30.02.179.0 4,17
400x350 mm	40 kg .. 30.02.189.0 7,68

grau lackiert

Tragkraft	
100x75 mm	40 kg .. 30.02.116.0 0,84
125x100 mm	40 kg .. 30.02.126.0 1,11
150x125 mm	25 kg .. 30.02.136.0 1,26
200x150 mm	30 kg .. 30.02.146.0 1,74
250x200 mm	25 kg .. 30.02.156.0 2,22
300x250 mm	45 kg .. 30.02.166.0 3,00
350x300 mm	40 kg .. 30.02.176.0 4,17
400x350 mm	40 kg .. 30.02.186.0 7,68

Dachbalkenrosette 393A

Schmiedeeisen,
Ø 81 mm,
Stärke 3 mm



Thermotrophiert (TT) - schwarz verzinkt, gebürstet, farblos lackiert
Loch-Ø 11 mm 40.00.120.0 **3,90**
Loch-Ø 13 mm 40.00.121.0 **3,90**
Loch-Ø 17 mm 40.00.122.0 **3,90**

EA - schwarz verzinkt, gebürstet, farblos lackiert (dunkler als TT)
Loch-Ø 11 mm 40.00.220.0 **3,90**
Loch-Ø 13 mm 40.00.221.0 **3,90**
Loch-Ø 17 mm 40.00.222.0 **3,90**

VS - schwarz verzinkt, schwarz lackiert (Abb.)
Loch-Ø 11 mm 40.00.020.0 **2,25**
Loch-Ø 13 mm 40.00.021.0 **2,25**
Loch-Ø 17 mm 40.00.022.0 **2,25**

Dachbalkenrosette 393

Schmiedeeisen,
Ø 86 mm,
Stärke 3 mm



Thermotrophiert (TT) - schwarz verzinkt, gebürstet, farblos lackiert (Abb.)
Loch-Ø 11 mm 40.00.123.0 **4,80**
Loch-Ø 13 mm 40.00.124.0 **4,80**
Loch-Ø 17 mm 40.00.125.0 **4,80**

EA - schwarz verzinkt, gebürstet, farblos lackiert (dunkler als TT)
Loch-Ø 11 mm 40.00.223.0 **4,80**
Loch-Ø 13 mm 40.00.224.0 **4,80**
Loch-Ø 17 mm 40.00.225.0 **4,80**

VS - schwarz verzinkt, schwarz lackiert
Loch-Ø 11 mm 40.00.023.0 **4,20**
Loch-Ø 13 mm 40.00.024.0 **4,20**
Loch-Ø 17 mm 40.00.025.0 **4,20**

Dachbalkenrosette Kleeblatt

Ausführung:

- 70 x 70 mm
- Stärke 4 mm
- verzinkt
- geschwärzt



Loch-Ø 17 mm 40.00.026.0 **3,75**

Dachbalkenrosette 394

Ausführung:

- Ø 82 mm
- Stärke 3 mm
- VS - schwarz verzinkt, schwarz lackiert



Loch-Ø 17 mm 40.00.036.0 **2,85**

Mittelträger Messing



Ausführung:
für Seildurchmesser
von etwa 25-30 mm

Träger mit 2 Schraublöchern
(zum Direktanschaubern von vorne)
inkl. 2 Schrauben M4 x 35 mm

poliert 20.15.201.0 ... **26,10**

Aufhängehaken Messing



Ausführung:
für Endstücke mit Ring
Befestigung mittels Stockschraube

poliert 20.15.204.0 **12,60**
verchromt 20.15.234.0 **15,90**

Endstücke Messing



Ausführung:
für Seildurchmesser
von etwa 25-30 mm

ohne Ring
poliert 20.15.207.0 .. **20,40**
mit Ring
poliert 20.15.208.0 .. **21,00**

Endhalter Schmiedeeisen



Ausführung:
für Seildurchmesser von etwa 25-30 mm,
mit Stiftschraube,
schwarz lackiert, silber patiniert

Ring fix 20.15.290.0 **30,60**
Ring lose 20.15.291.0 **37,20**

Mittelträger Schmiedeeisen



Ausführung:
für Seildurchmesser von etwa 25-30 mm,
mit Stiftschraube,
Rosetten-Ø 68 mm,
schwarz lackiert, silber patiniert

20.15.292.0 **26,70**

Aufhängehaken Schmiedeeisen



Ausführung:
für Endhülse mit Ring,
Rosetten-Ø 68 mm,
schwarz lackiert, silber patiniert

20.15.293.0 **19,20**

Seilhalter Prince - 383 Schmiedeeisen



Ausführung:
für Seildurchmesser von etwa 25-30 mm,
Mittelträger und Endträger:
Höhe - 42 mm, Breite - 96 mm
Befestigung der Rosette mittels
Stockschraube + Dübel

Erhältlich in:
Thermotrophiert (TT) = Schmiedeeisen
schwarz verzinkt, gebürstet, farblos lackiert
VS = Schmiedeeisen schwarz verzinkt,
schwarz lackiert

Thermotrophiert (TT)

Mittelstück mit Rosette
20.15.190.0 **58,50**
Endkappe mit Rosette
und Ring
20.15.194.0 **56,40**
Endkappe ohne Rosette,
ohne Ring
20.15.192.0 **39,60**
Endkappe ohne Rosette, mit Ring
20.15.195.0 **40,80**
Endkappe mit Rosette, ohne Ring*
20.15.191.0 **59,40**
* bitte angeben ob links od. rechts
VS
Mittelstück mit Rosette
20.15.090.0 **55,50**
Endstück mit Rosette
20.15.091.0 **58,20**

Seil Acrylseil mit Jute-Kern



Ausführung:
Seildurchmesser
etwa 25-30 mm

Seil/lfm Zuschnitt	Preis pro lfm
hanffärbig 20.15.220.0	20,70
rot* 20.15.221.0	23,80
braun 20.15.223.0	35,70
Seil 25 lfm auf Rolle	Preis pro Rolle
hanffärbig 20.15.225.0	449,70
rot* 20.15.226.0	779,70
braun 20.15.228.0	650,70

* ohne Kern, komplett durchgefärbt

Buchenhandlauf

farblos 2-fach DD lackiert Ø 50 mm
(2 Komponenten Härteack)



mit Nut 21x7 mm

Länge 1,5 m	
20.14.104.0	88,50
Länge 2,25 m	
20.14.105.0	130,20
Endkappe Buche inkl. 1 Dübel	
20.14.125.0	10,95
Endkappe Edelstahl inkl. 1 Dübel	
20.14.056.0	33,60
Dübel	
20.14.016.0	0,39

Handlaufbogen

farblos 2-fach DD lackiert Ø 50 mm
(2 Komponenten Härteack)



Ausführung:

Buche gedämpft, inkl. 1 Dübel

90° gekrümmt	
20.14.121.0	42,00
45° gekrümmt	
20.14.122.0	38,70

Handlauf



Ausführung:

2fach DD-lackiert (2-Komponenten-Härteack),
farblose Lackierung, Ø - 50 mm mit Nut 21x7 mm als
Montagehilfe

Länge - 1,50 m	
Nuss gebeizt	20.14.204.0 96,30
Handlaufbogen 45° gekrümmt inkl. 1 Dübel	
Nuss gebeizt	20.14.222.0 41,40
Handlaufbogen 76° gekrümmt, für gewendelte Treppen, inkl. 1 Dübel	
Nuss gebeizt	20.14.220.0 44,10
Handlaufbogen 90° gekrümmt, inkl. 1 Dübel	
Nuss gebeizt	20.14.221.0 44,10
Endkappe Ø - 50 mm, inkl. 1 Dübel	
Nuss gebeizt	20.14.225.0 11,10

Buchenhandlauf

farblos 2-fach DD lackiert Ø 45 mm
(2 Komponenten Härteack)



mit Nut 22x7 mm

Länge 1,5 m	
20.14.101.0	83,10
Länge 2,25 m	
20.14.102.0	122,40
Endkappe Buche inkl. 1 Dübel	
20.14.115.0	10,95
Endkappe Edelstahl inkl. 1 Dübel	
20.14.055.0	30,30
Dübel	
20.14.016.0	0,39

Handlaufbogen

farblos 2-fach DD lackiert Ø 45 mm
(2 Komponenten Härteack)



Ausführung:

Buche gedämpft, inkl. 1 Dübel

90° gekrümmt	
20.14.111.0	42,00
76° gekrümmt	
20.14.110.0	42,00
45° gekrümmt	
20.14.112.0	38,70

Handlaufstützen aus Edelstahl



Ausführung:

matt gebürstet, mit glatter Rosette,
Rosetten-Ø 60 mm, inkl. Stockschraube
M8x70 mm und Dübel

gebogene Auflage	
20.15.059.0	19,50
glatte Auflage	
20.15.060.0	19,50

Edelstahl-Handlaufstütze für Brüstungen



Ausführung:

matt gebürstet, mit glatter Auflage, inkl.
Stockschraube und Dübel, Höhe 60 mm
Rosetten-Ø glatte Scheibe 60 mm
Rosetten-Ø gewölbte Scheibe 70 mm

glatte Scheibe	
20.15.061.0	28,20
gewölbte Scheibe	
20.15.063.0	30,90

Edelstahl-Handlaufstütze



Ausführung:

matt gebürstet, mit quadratischer Rosette,
54 x 54 mm, Stärke 3 mm, inkl.
Stockschraube M8 x 60 mm und Dübel,
Abstand Wand bis Mitte Schraublöcher der
Auflageplatte 81 mm

gebogene Auflage	
20.15.071.0	25,20
glatte Auflage - Breite 20 mm	
20.15.070.0	25,20

Edelstahl-Handlaufstütze



Ausführung:

matt gebürstet, mit gewölbter Rosette,
Rosetten-Ø 70 mm, inkl. Stockschraube
M8 x 70 mm und Dübel

gebogene Auflage	
20.15.057.0	19,50
glatte Auflage	
20.15.058.0	19,50

Messing-Handlaufstütze



Ausführung:
mit gebogener Auflage
inkl. Stockschraube M8 und Dübel
Abstand Wand bis Schraublöcher
der Auflageplatte ca. 67 mm

poliert	20.15.001.0	12,45
verchromt	20.15.301.0	15,45
nickelmatt	20.15.601.0	16,35

Messing-Handlaufstütze - mit Winkelstück



Ausführung:
inkl. Stockschraube M10 x 80 und Dübel,
Rosetten-Ø 65 mm
Abstand Wand bis Schraublöcher der
Auflageplatte ca. 75 mm

poliert	20.15.006.0	53,70
bronziert	20.15.106.0	56,70
verchromt	20.15.306.0	62,70
nickelmatt	20.15.606.0	62,70

Aluminium- Handlaufstütze F1 satiniert, nur für Handlauf ohne Nut



Ausführung:
Rosetten-Ø 53 mm, Winkel mit gebogener
Auflage 24 x 37 mm, Abstand zur Wand bis
Mitte Schraublöcher 65 mm, inkl. Stock-
schraube M8 und Dübel

20.15.170.0	11,40
ab 20 Stk	11,10
ab 40 Stk	10,80
ab 80 Stk	10,50

Eisen-Handlaufstütze Erich 392



Ausführung:
Befestigung
mittels durchge-
hender Gestellschraube 125 mm
und Dübel, Winkel mit glatter Auflage, Abstand
Wand bis Schraublöcher der Auflageplatte ca.
75 mm, Höhe 55 mm

Eisen schwarz pulverbeschichtet		
gerade	20.15.085.0	15,60
mit Winkel	20.15.086.0	18,90

Eisen weiß pulverbeschichtet		
gerade	20.15.185.0	15,60
mit Winkel	20.15.186.0	18,90

Eisen weiß verzinkt		
gerade	20.15.185.5	12,90

Schmiedeeisen-Hand- laufstütze CLARA 393



Ausführung:
Befestigung mittels durchge-
hender Gestellschraube 125 mm und Dübel,
Winkel mit glatter Auflage, Abstand Wand bis
Schraublöcher der Auflageplatte ca. 75 mm,
Gesamthöhe des Winkelstückes 55 mm

Eisen vermessingt, schwarz patiniert		
gerade	20.15.387.0	28,20
mit Winkel	20.15.388.0	29,40

TT - thermotrophiert, SE schwarz verzinkt, gebürstet		
gerade	20.15.187.0	15,30
mit Winkel	20.15.188.0	16,50

VS - SE schwarz verzinkt, schwarz lackiert		
gerade	20.15.087.0	12,00
mit Winkel	20.15.088.0	13,20

Handlaufstütze Mod. Valerie 391



Ausführung:
mit gerader Auflage
Eisen pulverbeschichtet
oder verzinkt

schwarz	20.15.084.0	11,10
weiß	20.15.184.0	11,10
verzinkt	20.15.484.0	12,30

Edelstahl-Handlaufstütze



Ausführung:
matt gebürstet, gewölbte Scheibe,
Rosetten-Ø 70 mm, inkl. 3 Linsenkopf-
schrauben und 3 Dübel, gebogene Auflage,
Abstand Wand bis Mitte Schraublöcher der
Auflageplatte 76 mm

20.15.067.0	24,00
-------------	-------

Edelstahl-Handlaufstütze für Brüstungen



Ausführung:
matt gebürstet,
mit gebogener Auflage,
inkl. Stockschraube und Dübel,
Höhe 60 mm,
Rosetten-Ø glatte Scheibe 60 mm

20.15.064.0	31,20
-------------	-------

Schmiedeeisen- Handlaufstütze mit 3 Schraublöchern



Ausführung:
schwarz lackiert, silber patiniert,
glatte Auflage, ohne Befestigungsmaterial,
Rosetten-Ø ca. 80 mm, Abstand Wand bis
Schraublöcher der Auflageplatte
ca. 80 mm

20.15.081.0	9,30
-------------	------

Vitragehaken



Ausführung:
oval 11 mm, weiß, 75% Innenlänge
SB Verpackung (2 Stk.)

Länge	Artikelnummer	Preis
300 mm	22.50.030.7	4,05
400 mm	22.50.040.7	4,35
500 mm	22.50.050.7	4,85
600 mm	22.50.060.7	5,40
800 mm	22.50.080.7	6,57
1000 mm	22.50.100.7	8,10

Vitragehaken



Ausführung:
rund 7 mm, Messing massiv,
100% Innenlänge
SB Verpackung (1 Stk.)

Länge	Artikelnummer	Preis
600 mm	22.51.063.8	16,50
800 mm	22.51.083.7	19,80

Magnetschnapper aus Kunststoff



a) Länge: 46 mm, Breite: 15 mm
Haftkraft: ca. 3-4 kg

braun	11.86.061.0	0,96
-------	-------------	------

b) Länge: 46 mm, Breite: 15 mm
Haftkraft: ca. 3-4 kg,
mit beweglicher Haftplatte

weiß	11.86.066.0	1,20
braun	11.86.067.0	1,20

Vitragehaken mit Stahlstift, selbstklebend SB-Verpackung (4 Stk.)



weiß	22.50.800.7	2,70
braun	22.50.801.7	2,70
vermessingt	22.50.802.7	4,80
verchromt	22.50.804.7	4,80
mattverchromt	22.50.803.7	4,80

Vitrageschraubhaken zu 100 Stück verpackt



	Artikelnummer	Stückpreis
verzinkt	22.50.810.0	0,30
vermessingt	22.50.812.0	0,30

Rollenschnapper

Länge: 43 mm,
Haftkraft: ca. 3 kg, VE 24 Stk.



Messing blank

Länge - Breite

43 mm - 8 mm	11.86.070.0	3,00
50 mm - 9 mm	11.86.071.0	3,90
60 mm - 11 mm	11.86.073.0	6,30
70 mm - 13 mm	11.86.074.0	9,75

Messing verchromt

Länge - Breite

43 mm - 8 mm	11.86.370.0	3,60
50 mm - 9 mm	11.86.371.0	5,10
60 mm - 11 mm	11.86.373.0	7,50
70 mm - 13 mm	11.86.374.0	12,00

Magnetschnapper aus Kunststoff



a) Länge: 58 mm, Breite: 15 mm
Haftkraft: ca. 5-6 kg

weiß	11.86.064.0	1,95
braun	11.86.065.0	1,95

b) Länge: 58 mm, Breite: 15 mm
Haftkraft: ca. 5-6 kg,
mit beweglicher Haftplatte

weiß	11.86.068.0	2,10
braun	11.86.069.0	2,10

Filz-Möbelgleiter Eisen vernickelt



Ausführung:
Filzgleitfläche grau,
mit Schraubenbefestigung,
Höhe ca. 10 mm
zu 100 Stk. verpackt

100 Stk.-Pkg.	Artikelnummer	Preis
Ø 18 mm	30.81.500.1	51,00
Ø 20 mm	30.81.501.1	52,50
Ø 22 mm	30.81.502.1	62,10
Ø 24 mm	30.81.503.1	73,50

Filz-Möbelgleiter Eisen vernickelt



Ausführung:
Filzgleitfläche grau,
mit Schraubenbefestigung,
Höhe ca. 10 mm
zu 100 Stk. verpackt

100 Stk.-Pkg.	Artikelnummer	Preis
Ø 28 mm	30.81.504.1	95,10
Ø 30 mm	30.81.505.1	99,90
Ø 35 mm	30.81.506.1	133,50

Türstopper selbstklebend mit Magnet



Länge: 58 mm, Breite: 30 mm

weiß	11.86.032.0	2,40
braun	11.86.031.0	2,40

Haken
verzinkt



Größe mm
216x248x200 ... 30.02.722.1 **9,90**

Deckenhaken
weiß beschichtet



Größe mm
420x290x95x180 ... 30.02.732.0 **13,20**

Deckenhaken
weiß beschichtet



Größe mm
70x150x110 30.02.728.0 **3,00**
160x235x160 .. 30.02.729.0 **4,50**

Haken
weiß beschichtet



Größe mm
H/T - 170/290 mm ... 30.02.746.0 **8,70**

Haken
weiß beschichtet



Größe mm
205x95x75 30.02.734.0 **4,80**

Haken
weiß beschichtet



Größe mm
178x71 30.02.733.0 **2,70**

Haken
verzinkt



Größe mm
120x80 30.02.724.1 **2,70**
140x114 30.02.725.1 **3,00**
213x150 30.02.726.1 **4,50**
302x250 30.02.727.1 **6,30**

Haken
verzinkt



Größe mm
120x70x90 30.02.736.1 **6,30**
120x175x90 30.02.737.1 **8,25**
120x250x90 30.02.738.1 **9,75**
120x325x90 30.02.739.1 **11,25**

Fahrrad-Wandhaken
verzinkt



Größe mm
150x150x110 30.02.731.1 **7,50**

Flachverbinder

Stärke 2 mm, Breite 15 mm, verzinkt



Größe mm	VE
40 30.87.048.0 100	0,12
50 30.87.049.0 100	0,15
60 30.87.050.0 100	0,15
80 30.87.051.0 100	0,18
100 30.87.052.0 100	0,21
120 30.87.053.0 100	0,27

Lochplatte

Stärke 2,5 mm, Breite 50 mm, Löcher Ø 5 mm, verzinkt



Größe mm	VE
80 30.87.001.0 50	0,90
120 30.87.002.0 50	1,26
160 30.87.003.0 25	1,59
200 30.87.004.0 25	1,80

Flachverbinder

Stärke 2,5 mm, Breite 90 mm, Löcher Ø 5/6/11 mm, verzinkt



Größe mm	VE
200 30.87.013.0 20	3,00

Winkelverbinder verstärkt

Stärke 2,5 mm, Breite 90 mm, Löcher Ø 5/6/11 mm, verzinkt



Größe mm	VE
100x100 30.87.014.0 20	3,00

Winkel

Stärke 2 mm, Breite 15 mm, verzinkt



Größe mm	VE
20x20 30.87.058.0 100	0,12
25x25 30.87.059.0 100	0,15
30x30 30.87.060.0 100	0,15
40x40 30.87.061.0 100	0,18
50x50 30.87.062.0 100	0,21
60x60 30.87.063.0 100	0,27
70x70 30.87.064.0 100	0,30
80x80 30.87.065.0 100	0,33
90x90 30.87.066.0 100	0,36
100x100 30.87.067.0 100	0,42

Lochplattenwinkel

Stärke 2,5 mm, Breite 50 mm, Löcher Ø 5 mm, verzinkt



Größe mm	VE
40x40 30.87.005.0 50	0,90
60x60 30.87.006.0 50	1,26
80x80 30.87.007.0 25	1,59
100x100 30.87.008.0 25	1,80

verstärkter Winkel

Stärke 2,5 mm, Breite 65 mm, Löcher Ø 5/6/11 mm, verzinkt



Größe mm	VE
85x85 30.87.012.0 25	1,98

Winkelverbinder verstärkt

Stärke 2,5 mm, Breite 65 mm, Löcher Ø 5/6/7 mm, verzinkt



Größe mm	VE
60x60 30.87.015.0 50	1,71

Eckwinkel

Stärke 1,8 mm, Breite 12 mm, verzinkt

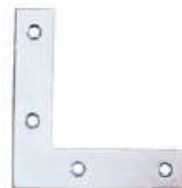

Größe mm	VE
60 30.87.071.0 100	0,27
70 30.87.072.0 100	0,30

Winkel verstärkt

Stärke 2,5 mm, Breite 90 mm, Loch Ø 5/6/11 mm, verzinkt



Größe mm	VE
100x100 30.87.077.0 20	3,00

Flechtzaunhalter

Stärke 2 mm, Breite 30 mm, Schraube: Ø 8 mm, Länge 40 mm, verzinkt















Größe mm	VE
30x36 30.87.073.0 50	0,90



kompl. Bestückung
Verkaufsständer 1 m

kompl. Bestückung
Verkaufsständer 2 m

kompl. Bestückung
Verkaufsständer 1 m und 2 m kombiniert

Artikel	Verkaufsständer 1 m			Verkaufsständer 2 m		Verkaufsständer 1 m und 2 m kombiniert				
	Außenmaße mm	L 1000mm	VE	L 2000 mm	VE	L 1000 mm	VE	&	L 2000 mm	VE
Flachstange 	12 x 2	10100	10	10104	10	10100	10		10104	10
	15 x 2	10108	10	10112	10	10108	10		10112	10
	20 x 2	10116	10	10120	10	10116	10		10120	10
	25 x 2	10124	10	10128	10					
	30 x 2	10132	10	10136	10	10132	10		10136	10
Winkel gleichschenkelig 	10 x 10 x 1	10140	10	10144	10	10140	10		10144	10
	15 x 15 x 1	10148	10	10152	10	10148	10		10152	10
	20 x 20 x 1	10156	10	10160	10	10156	10		10160	10
	25 x 25 x 1	10164	10	10168	10	10164	10		10168	10
	30 x 30 x 1	10172	10	10176	10	10172	10		10176	10
Winkel ungleichschenkelig 	15 x 10 x 1	10180	10	10184	10	10180	10		10184	10
	20 x 10 x 1	10188	10	10192	10	10188	10		10192	10
	30 x 15 x 1	10196	10	10200	10	10196	10		10200	10
U-Profil A x B 	8 x 8 x 1	10204	10	10208	10	10204	10		10208	10
	10 x 10 x 1	10212	10	10216	10	10212	10		10216	10
	10 x 15 x 1	10220	10	10224	10	10220	10		10224	10
Doppel-U-Profil A x B 	16 x 7 x 1	10228	10	10232	10	10228	10		10232	10
	16 x 12 x 1	10236	10	10240	10	10236	10		10240	10
	20 x 10 x 1			10248	10					
	20 x 18 x 1	10252	10	10256	10					
Abschluss-Profil 	für Plattenhöhe									
	18 x 1	4 mm	10260	10	10264	10260	10		10264	10
	22 x 1	5 mm	10268	10	10272	10268	10		10272	10
Rundrohr-Profil 	15 x 1		10284	10	10288	10284	10		10288	10
	18 x 1		10292	10	10296					
	20 x 1		10300	10	10304	10300	5		10304	5
Vierkantrohr-Profil 	10 x 10 x 1		10308	10	10312					
	15 x 15 x 1		10316	10	10320	10316	10		10320	10
	20 x 20 x 1		10324	10	10328	10324	5		10328	5
Rechteckrohr-Profil 	20 x 10 x 1		10332	10	10336	10332	10		10336	10
	30 x 15 x 1		10340	10	10344	10340	5		10344	5
T-Profil 	15 x 15 x 1,5		10348	10	10352					
	25 x 25 x 1,5		10356	10	10360					
Rundprofil 	ø 8		10364	10	10368	10364	10		10368	10
Vierkantprofil 	8 x 8		10372	10	10376	10372	10		10376	10

Bei kompletter Bestückung stellen wir Ihnen einen Verkaufsständer leihweise und kostenlos zur Verfügung

Winkelprofil

Aluminium, gleichschenkelig

VE 10 Stk.



Länge - 1000 mm

10x10x1 mm	10140	4,20
15x15x1 mm	10148	4,95
20x20x1 mm	10156	5,85
25x25x1 mm	10164	6,60
30x30x1 mm	10172	7,05
30x30x2 mm	09010	12,45
40x40x1,5 mm	10380	12,45
40x40x2 mm	09012	15,30

Winkelprofil

Aluminium, gleichschenkelig

VE 10 Stk.



Länge - 2000 mm

10x10x1 mm	10144	8,10
15x15x1 mm	10152	9,15
20x20x1 mm	10160	11,10
25x25x1 mm	10168	12,30
30x30x1 mm	10176	13,35
30x30x2 mm	09011	24,15
40x40x1,5 mm	10384	24,30
40x40x2 mm	09013	30,00

U-Profil

Aluminium

VE 10 Stk.



Länge - 1000 mm

8x8x1 mm	10204	4,20
10x10x1 mm	10212	4,80
10x15x1 mm	10220	5,70

Länge - 2000 mm

8x8x1 mm	10208	7,50
10x10x1 mm	10216	8,85
10x15x1 mm	10224	10,80

Winkelprofil

Aluminium, ungleichschenkelig

VE 10 Stk.



Länge - 1000 mm

15x10x1 mm	10180	4,35
20x10x1 mm	10188	4,80
30x15x1 mm	10196	5,70
30x15x2 mm	09014	10,65

Länge - 2000 mm

15x10x1 mm	10184	8,25
20x10x1 mm	10192	8,85
30x15x1 mm	10200	11,25
30x15x2 mm	09015	20,55

Flachstangenprofil

Aluminium

VE 10 Stk.



Länge - 1000 mm

12x2 mm	10100	4,35
15x2 mm	10108	5,25
20x2 mm	10116	5,70
25x2 mm	10124	6,30
30x2 mm	10132	7,35

Länge - 2000 mm

12x2 mm	10104	8,10
15x2 mm	10112	9,60
20x2 mm	10120	10,80
25x2 mm	10128	12,30
30x2 mm	10136	13,95

Doppel-U-Profil

Aluminium

VE 10 Stk.

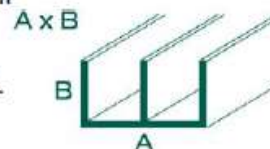

Länge - 1000 mm

16x7x1 mm	10228	5,40
16x12x1 mm	10236	6,60
20x18x1 mm	10252	8,40

Länge - 2000 mm

16x7x1 mm	10232	9,90
16x12x1 mm	10240	12,45
20x10x1 mm	10248	12,60
20x18x1 mm	10256	10,80

Rundrohr-Profil

Aluminium

VE 10 Stk.



Länge - 1000 mm

8x1 mm	09032	4,35
10x1 mm	09040	4,95
12x1 mm	09048	5,55
15x1 mm	10284	6,00
18x1 mm	10292	6,90
20x1 mm	10300	7,50

Rundrohr-Profil

Aluminium

VE 10 Stk.



Länge - 2000 mm

8x1 mm	09036	8,40
10x1 mm	09044	9,30
12x1 mm	09052	10,35
15x1 mm	10288	11,25
18x1 mm	10296	12,75
20x1 mm	10304	13,95
25x1,5 mm	09060	22,95

Vierkantrohr-Profil

Aluminium

VE 10 Stk.



Länge - 1000 mm

10x10x1 mm	10308	5,55
15x15x1 mm	10316	7,50
20x20x1 mm	10324	9,30

Länge - 2000 mm

10x10x1 mm	10312	11,10
15x15x1 mm	10320	14,55
20x20x1 mm	10328	18,00

Abschluss-Profil

Aluminium

VE 10 Stk.



Länge - 1000 mm

für Plattenhöhe

18x1 mm ... 4 mm	10260	4,95
22x1 mm ... 5 mm	10268	5,25
25x1 mm ... 5 mm	10276	5,40

Länge - 2000 mm

für Plattenhöhe

18x1 mm ... 4 mm	10264	9,30
22x1 mm ... 5 mm	10272	9,60
25x1 mm ... 5 mm	10280	9,90

Rechteckrohr-Profil

Aluminium

VE 10 Stk.



Länge - 1000 mm

20x10x1 mm	10332	7,50
30x15x1 mm	10340	9,45

Länge - 2000 mm

20x10x1 mm	10336	14,55
30x15x1 mm	10344	18,30

T-Profil

Aluminium

VE 10 Stk.



Länge - 1000 mm

15x15x1,5 mm	10348	6,00
25x25x1,5 mm	10356	8,55

Länge - 2000 mm

15x15x1,5 mm	10352	11,40
25x25x1,5 mm	10360	16,20

Rundprofil

Aluminium

VE 10 Stk.

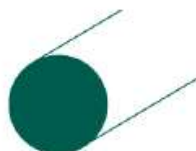

Länge - 1000 mm

Ø 8 mm	10364	6,90
--------	-------	------

Länge - 2000 mm

Ø 8 mm	10368	13,20
Ø 10 mm	09092	18,30

Vierkantprofil

Aluminium

VE 10 Stk.



Länge - 1000 mm

8x8 mm	10372	8,10
--------	-------	------

Länge - 2000 mm

8x8 mm	10376	14,55
10x10 mm	10394	18,30

Struktur-Profile, Alu natureloxiert, EAN-etikettiert



U-Profil - Länge 2000 mm

16x16x1,5 mm	10500	23,55
20x20x1,5 mm	10532	28,50

U-Profil - Länge 3000 mm

16x16x1,5 mm	10504	34,95
20x20x1,5 mm	10536	42,00



für 90°
Eckverb.

Doppel-U-Profil - Länge 2000 mm

16x1,5 mm	10508	34,95
20x1,5 mm	10540	42,00

Doppel-U-Profil - Länge 3000 mm

16x1,5 mm	10512	52,50
20x1,5 mm	10544	63,00



H-Profil - Länge 2000 mm

16x1,5 mm	10516	38,70
20x1,5 mm	10548	44,70

H-Profil - Länge 3000 mm

16x1,5 mm	10520	58,05
20x1,5 mm	10552	66,60

Winkelprofil

Edelstahl

VE 10 Stk.



Länge - 2000 mm

gleichschenkelig

15x15x1 mm	10050	23,10
20x20x1 mm	10054	28,05
25x25x2 mm	10058	33,90
30x30x1 mm	10062	42,90
40x40x1 mm	10070	54,00

Länge - 2000 mm

ungleichschenkelig

20x10x1 mm	10082	22,80
30x10x1 mm	10086	28,20

Winkelprofil

Messing poliert

VE 10 Stk.



Länge - 2000 mm

gleichschenkelig

15x15x1 mm	10002	52,35
20x20x1 mm	10006	66,60
30x30x1 mm	10014	102,60
40x40x1 mm	10022	134,40

Länge - 2000 mm

ungleichschenkelig

15x10x1 mm	10030	43,80
20x10x1 mm	10034	52,35
30x15x1 mm	10042	76,50

Winkelschienen 74/A Aluminium



Ausführung:
Aluminium eloxiert, ungelocht,
270 cm, selbstklebend



silber	30.11.471.0	24,60
gold	30.11.473.0	24,90
bronze (hell)	30.11.474.0	24,90

Winkelschienen 74/F Aluminium



Ausführung:
Aluminium eloxiert,
gelocht, 270 cm



silber	30.10.471.0	19,50
gold	30.10.473.0	19,80
bronze (hell)	75288	19,80

Winkelschienen 474 Aluminium



Ausführung:
Aluminium eloxiert, ungelocht,
90 cm, selbstklebend



silber	21524	9,90
gold	30.11.493.8	10,20
bronze	30.11.494.8	10,20

Übergangsschiene 47/CV Aluminium



Ausführung:
Aluminium eloxiert, gelocht,
mit Schrauben, 100 cm



silber	00201	10,80
sand	00225	11,40

Übergangsschiene 7/F Aluminium



Ausführung:
Aluminium eloxiert,
gelocht, 270 cm

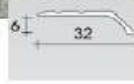

silber	79007	21,30
--------------	-------------	--------------

Übergangsschiene 424/CV Aluminium

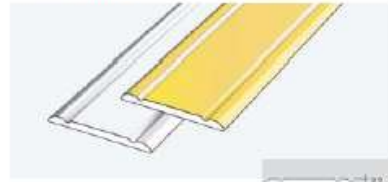

Ausführung:
Aluminium eloxiert, gelocht
mit Schrauben, 100 cm



silber	00231	10,50
sand	00255	11,70

Übergangsschiene 24/A Aluminium



Ausführung:
Aluminium eloxiert, ungelocht,
selbstklebend, 270 cm



silber	79097	27,30
gold	79107	27,90
sand	79147	27,90

Übergangsschiene 24/F Aluminium



Ausführung:
Aluminium eloxiert, gelocht,
270 cm



silber	79067	24,60
gold	79077	26,10
sand	79157	26,10

Übergangsschiene 424/AD Aluminium

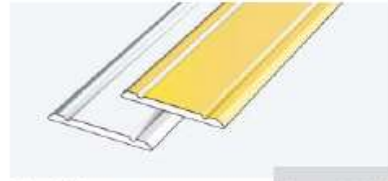

Ausführung:
Aluminium eloxiert, ungelocht,
selbstklebend, 100 cm



silber	00243	14,40
gold	00247	16,20
bronze	00251	17,10
sand	00258	16,20

Winkelschienen 73/F Aluminium

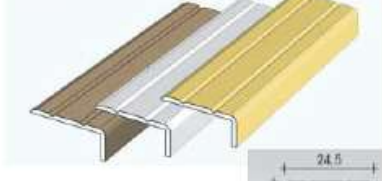

Ausführung:
Aluminium eloxiert,
gelocht, 270 cm



silber	30.10.371.0	17,70
gold	30.10.373.0	20,40
sand	79230	20,40

Winkelschienen 473/CV Aluminium

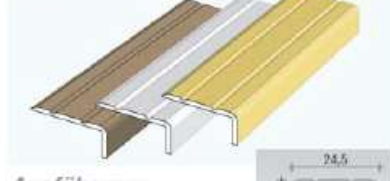

Ausführung:
Aluminium eloxiert, gelocht
mit Schrauben, 100 cm



silber	30.10.301.8	8,70
gold	30.10.303.8	9,90
bronze (dunkel)	30.10.304.8	13,20
sand	00340	9,90

Winkelschienen 474/CV Aluminium

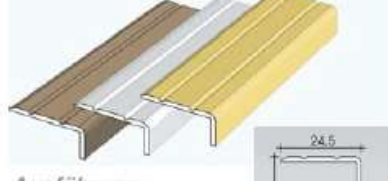

Ausführung:
Aluminium eloxiert, gelocht
mit Schrauben, 100 cm



silber	30.10.401.8	9,90
gold	30.10.403.8	10,80
sand	00352	10,80

Alu-Bodenprofile

Aluminium eloxiert

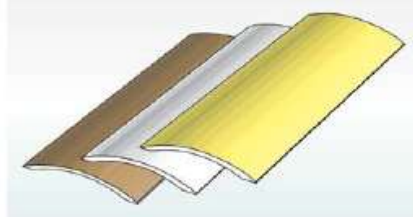

Übergangsschienen 30/A

L - 500 cm, gelocht
silber..... 71067.5 **34,20**

L - 270 cm, selbstklebend
silber..... 71097 **27,00**
gold..... 71107 **28,05**
bronze..... 71117 **28,05**

Übergangsschienen 430/AD SB-Pkg.

L - 93 cm, selbstklebend
silber..... 20152 **11,40**
gold..... 20153 **12,00**
bronze..... 20154 **12,00**

ALUMINIUM ELOXIERT EXTRUD.

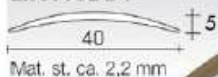

Übergangsschienen 41/A

L - 500 cm, gelocht
silber..... 71587.5 **47,40**

L - 270 cm, selbstklebend
silber..... 71617 **37,05**
gold..... 71627 **39,90**
bronze..... 71637 **39,90**

Übergangsschienen 441/AD SB-Pkg.

L - 90 cm, selbstklebend
silber..... 20552 **15,30**
gold..... 20553 **16,05**
bronze..... 20554 **16,05**

Abschlussprofil RC für Parkett und Laminatböden, Aluminium eloxiert, Sockel gelocht

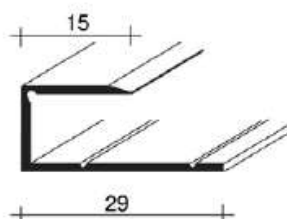

L - 90 cm, 7 mm
silber..... 30.14.091.8 **11,55**
gold..... 30.14.093.8 **11,85**
sand..... 30.14.095.8 **11,85**

L - 270 cm, 7 mm
silber..... 30.14.071.0 **26,40**
gold..... 30.14.073.0 **28,05**

L - 90 cm, 9 mm
silber..... 30.14.191.8 **12,00**
gold..... 30.14.193.8 **12,60**

L - 270 cm, 9 mm
silber..... 30.14.171.0 **28,05**
gold..... 30.14.173.0 **29,40**
sand..... 30.14.175.0 **29,40**

L - 90 cm, 11 mm
silber..... 30.14.291.8 **12,45**
gold..... 30.14.293.8 **12,75**
sand..... 30.14.295.8 **12,75**

L - 270 cm, 11 mm
silber..... 30.14.271.0 **28,95**

L - 270 cm, 13 mm
silber..... 30.14.371.0 **30,60**
gold..... 30.14.373.0 **33,30**
sand..... 30.14.375.0 **33,60**

L - 90 cm, 15 mm
silber..... 30.14.491.8 **13,35**
sand..... 30.14.495.8 **13,95**

L - 270 cm, 15 mm
silber..... 30.14.471.0 **31,65**
gold..... 30.14.473.0 **33,75**
sand..... 30.14.475.0 **33,75**

EDELSTAHL POLIERT mit Schutzfilm



Übergangsschienen 729

Edelstahl 1.4016, poliert
mit Schutzfilm
40 mm / 5,4 mm

L - 270 cm

gelocht..... 71667 **33,95**
selbstklebend ... 71677 **44,10**

Mauerkante

Aluminium, Stärke 1,5 mm

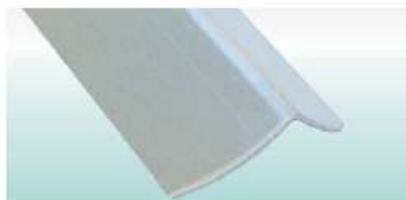

150x35x35 mm
gelocht..... 30.59.000.0 **52,50**

150x35x35 mm
ungelocht..... 30.59.001.0 **48,00**

Mauerkante

Schmiedeeisen, Stärke 1 mm

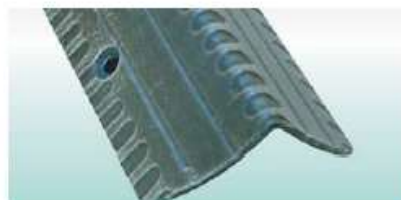

150x36x36 mm
gelocht..... 30.59.002.0 **85,80**

Stelzlager für Doppelböden



PPlevelDUO®



- Nur 5 Sekunden zum montieren des Stelzlagers
- Höhenverstellbarkeit von oben
- Verstellbare Stelzlager mit großem Einstellbereich
- Das große und abgerundete Fußunterteil verhindert eine Beschädigung der Abdichtung
- Schallreduzierender Gummi direkt auf dem Kopfteil
- Ein System aus Ablauföffnungen und Kanälen sorgt dafür, dass sich in keinem Teil des Stelzlagers Wasser ansammeln kann
- Millimetergenaue Einstellung der Neigung, um perfekte Ebenheit zu gewährleisten
- Geeignet für Räumlichkeiten mit Temperaturen von -40° bis $+80^{\circ}$
- Vorgefertigte Abstandsstege für 2, 3 und 4 mm Fugen
- Umweltfreundlich: Das gesamte Stelzlager ist aus recycelbarem Kunststoff hergestellt

Mit starrem oder beweglichem Kopfteil



mit Ring – starres Stelzlager



ohne Ring – bewegliches Stelzlager

Fuss- und Schraubbares Zwischenteil

Art.Nr	Bezeichnung	Höhe	VE	
19390	25/37/B	von 25 bis 37 mm	25	6,30
19391	37/61/B	von 37 bis 61 mm	25	9,15
19392	60/105/B	von 60 bis 105 mm	25	10,05
19393	94/169/B	von 94 bis 169 mm	25	11,25
19394	150/280/B	von 150 bis 280 mm	25	13,05
19395	239/320/B	von 239 bis 320 mm	25	20,25



Kopfteil für 2, 3 und 4 mm Fugen

Art.Nr	Bezeichnung	Ausführung	VE	
19370	PPL/T2	für 2 mm Fugen	25	3,75
19374	PPL/T3	für 3 mm Fugen	25	3,75
19371	PPL/T4	für 4 mm Fugen	25	3,75



Kopfteil für Holzpaneele

Art.Nr	Bezeichnung	Ausführung	VE	
19399	PPL/TD	für Holzpaneele	25	3,75



Verlängerung

Art.Nr	Bezeichnung	Ausführung	VE	
19380	P1/80	Höhe 80 mm	25	9,30



Bestückungsvorschlag dekorativer Verkaufsständer aus Holz 24 Unterteilungen

Profilbreite (mm)

	60	60	80	80	100	100	
Profillänge (mm)	2000	4	4	4	4	4	50 cm
	1000	4	4	4	4	4	
	800	4	4	4	4	4	
	500	4	4	4	4	4	
		60 cm					

Lüftungsprofil Längslochung 40 x 7,5 mm

Produktmerkmale:

- gerillte Stege zum Einlassen
- optimale Luftzirkulation
- Aluminium



Lüftungsprofil Längslochung 40 x 7,5 mm

Produktmerkmale:

- gerillte Stege zum Einlassen
- optimale Luftzirkulation
- Aluminium



Lüftungsprofil Längslochung 40 x 7,5 mm

Produktmerkmale:

- gerillte Stege zum Einlassen
- optimale Luftzirkulation
- Aluminium



F1 natureloxiert

60x500 mm	30.41.051.0	13,80
60x800 mm	30.41.081.0	21,30
60x1000 mm	30.41.001.0	25,80
60x2000 mm	30.40.021.0	38,70

F3 goldeloxiert

60x500 mm	30.41.053.0	17,70
60x800 mm	30.41.083.0	24,90
60x1000 mm	30.41.003.0	29,40
60x2000 mm	30.40.023.0	46,50

F4 bronzeeoxiert

60x500 mm	30.41.054.0	17,70
60x800 mm	30.41.084.0	24,90
60x1000 mm	30.41.004.0	29,40
60x2000 mm	30.40.024.0	46,50

F9 edelstahlfärbig

60x500 mm	30.41.059.0	17,70
60x800 mm	30.41.089.0	24,90
60x1000 mm	30.41.009.0	29,40
60x2000 mm	30.40.029.0	46,50

weiß beschichtet RAL 9010

60x500 mm	30.41.055.0	17,70
60x800 mm	30.41.085.0	24,90
60x1000 mm	30.41.005.0	29,40
60x2000 mm	30.40.025.0	46,50

schwarz besch. glatt matt RAL 9005

60x500 mm	30.41.052.0	17,70
60x800 mm	30.41.082.0	24,90
60x1000 mm	30.41.002.0	29,40
60x2000 mm	30.40.022.0	46,50

F1 natureloxiert

80x500 mm	30.41.151.0	16,20
80x800 mm	30.41.181.0	23,40
80x1000 mm	30.41.101.0	29,40
80x2000 mm	30.40.121.0	48,30

F3 goldeloxiert

80x500 mm	30.41.153.0	18,30
80x800 mm	30.41.183.0	25,80
80x1000 mm	30.41.103.0	32,10
80x2000 mm	30.40.123.0	50,10

F4 bronzeeoxiert

80x500 mm	30.41.154.0	18,30
80x800 mm	30.41.184.0	25,80
80x1000 mm	30.41.104.0	32,10
80x2000 mm	30.40.124.0	50,10

F9 edelstahlfärbig

80x500 mm	30.41.159.0	18,30
80x800 mm	30.41.189.0	25,80
80x1000 mm	30.41.109.0	32,10
80x2000 mm	30.40.129.0	50,10

weiß beschichtet RAL 9010

80x500 mm	30.41.155.0	18,30
80x800 mm	30.41.185.0	25,80
80x1000 mm	30.41.105.0	32,10
80x2000 mm	30.40.125.0	50,10

schwarz besch. glatt matt RAL 9005

80x500 mm	30.41.152.0	18,30
80x800 mm	30.41.182.0	25,80
80x1000 mm	30.41.102.0	32,10
80x2000 mm	30.40.122.0	50,10

F1 natureloxiert

100x500 mm	30.41.251.0	18,30
100x800 mm	30.41.281.0	26,70
100x1000 mm	30.41.201.0	33,60
100x2000 mm	30.40.221.0	57,30

F3 goldeloxiert

100x500 mm	30.41.253.0	21,30
100x800 mm	30.41.283.0	31,20
100x1000 mm	30.41.203.0	37,20
100x2000 mm	30.40.223.0	62,40

F4 bronzeeoxiert

100x500 mm	30.41.254.0	21,30
100x800 mm	30.41.284.0	31,20
100x1000 mm	30.41.204.0	37,20
100x2000 mm	30.40.224.0	62,40

F9 edelstahlfärbig

100x500 mm	30.41.259.0	21,30
100x800 mm	30.41.289.0	31,20
100x1000 mm	30.41.209.0	37,20
100x2000 mm	30.40.229.0	62,40

weiß beschichtet RAL 9010

100x500 mm	30.41.255.0	21,30
100x800 mm	30.41.285.0	31,20
100x1000 mm	30.41.205.0	37,20
100x2000 mm	30.40.225.0	62,40

schwarz besch. glatt matt RAL 9005

100x500 mm	30.41.252.0	21,30
100x800 mm	30.41.282.0	31,20
100x1000 mm	30.41.202.0	37,20
100x2000 mm	30.40.222.0	62,40

Stangenscharniere

aus qualitativ hochwertigen Materialien, Reinmessing, Eisen vermessingt oder vernickelt und Edelstahl, klar lackiert, mit angesenkten Schraublöchern, Materialloch-Ø 3,5 mm
Lochabstand - Mitte: 60 mm - Dorn: 1,75 mm- Teilung: 15 mm



Länge 400 mm
Breite 20 mm, Stärke 0,7 mm

E. vermessingt	30.20.240.1	4,05
----------------	-------------	-------------

Länge 600 mm
Breite 20 mm, Stärke 0,7 mm

E. vermessingt	30.20.260.1	5,25
E. vernickelt	30.20.261.1	5,25

Breite 32 mm, Stärke 0,7 mm

E. vernickelt	30.20.361.1	5,40
---------------	-------------	-------------

Länge 900 mm
Breite 20 mm, Stärke 0,7 mm

E. vermessingt	30.20.290.1	7,20
----------------	-------------	-------------

Länge 1800 mm
Breite 25 mm, Stärke 0,7 mm

E. vermessingt	30.20.310.0	8,70
E. vernickelt	30.20.311.0	12,00
Reinmessing	30.20.315.0	28,65
Edelstahl	30.20.317.0	45,60

Länge 1800 mm
Breite 32 mm, Stärke 0,7 mm

E. vermessingt	30.20.410.0	8,40
E. vernickelt	30.20.411.0	10,35
Reinmessing	30.20.415.0	33,30
Edelstahl	30.20.417.0	46,05

Breite 40 mm, Stärke 0,8 mm

E. vermessingt	30.20.510.0	11,70
E. vernickelt	30.20.511.0	12,60
Edelstahl	30.20.517.0	55,50

Längen 3480 mm
Breite 25 mm, Stärke 0,7 mm

E. vermessingt	30.20.300.0	16,65
E. vernickelt	30.20.301.0	17,70

Breite 32 mm, Stärke 0,7 mm

E. vermessingt	30.20.400.0	16,95
E. vernickelt	30.20.401.0	18,60

Breite 40 mm, Stärke 0,8 mm

E. vermessingt	30.20.500.0	24,30
E. vernickelt	30.20.501.0	25,35

Stangen 3,48 m: Mindestbestellmenge 10 Stg.

Möbelscharniere

starke Ausführung, aus Eisen vermessingt oder vernickelt, Messing poliert oder vernickelt, mit angesenkten Schraublöchern



Breite 25 mm, Höhe 25 mm

Messing poliert	30.20.605.0	2,25
Messing vernickelt	30.20.606.0	2,55

Breite 50 mm, Höhe 50 mm

Messing poliert	30.20.655.0	4,35
Messing vernickelt	30.20.656.0	4,35

Breite 50 mm, Höhe 60 mm

E. vermessingt	30.20.660.0	2,25
E. vernickelt	30.20.661.0	2,55
Messing vernickelt	30.20.666.0	4,95

Edelstahl-Lüftungsprofil Längslochung 40x7,5 mm

Pro Stange lose verpackt im PE-Schlauch inkl. EAN-Etiketten, auf Anfrage auch mit zusätzlichem Aufhängekärtchen erhältlich (zum Einhängen in SB-Wand)



80 x 400	mm	30.46.040.0	27,90
80 x 500	mm	30.46.050.0	34,80
80 x 600	mm	30.46.060.0	41,40
80 x 800	mm	30.46.080.0	54,30
80 x 1000	mm	30.46.000.0	66,60
100 x 400	mm	30.46.140.0	35,10
100 x 500	mm	30.46.150.0	42,60
100 x 600	mm	30.46.160.0	51,30
100 x 800	mm	30.46.180.0	66,60
100 x 1000	mm	30.46.100.0	85,20

Edelstahl-Lüftungsprofil Rundlochung

Pro Stange lose verpackt im PE-Schlauch inkl. EAN-Etiketten, auf Anfrage auch mit zusätzlichem Aufhängekärtchen erhältlich (zum Einhängen in SB-Wand)



60 x 400	mm	30.47.040.0	27,00
60 x 600	mm	30.47.060.0	38,70
60 x 800	mm	30.47.080.0	48,30
60 x 1000	mm	30.47.000.0	57,00
80 x 400	mm	30.47.140.0	28,50
80 x 600	mm	30.47.160.0	42,60
80 x 800	mm	30.47.180.0	56,40
80 x 1000	mm	30.47.100.0	68,70
100 x 400	mm	30.47.240.0	35,70
100 x 600	mm	30.47.260.0	53,10
100 x 800	mm	30.47.280.0	68,70
100 x 1000	mm	30.47.200.0	87,60

Schrankrohr Mod. 709 oval

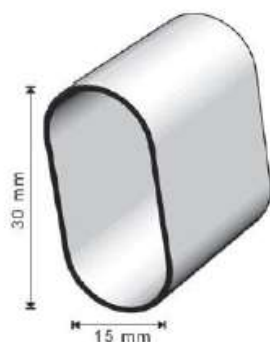

Ausführung:
weiß beschichtet
30 x 15 mm (siehe Abbildung)

Preis pro Stange
Stärke 0,8 mm
3,00 m* 30.25.000.0 **18,60**
*Mindestbestellmenge 10 Stangen sortiert

Schrankrohr Mod. 714 rund

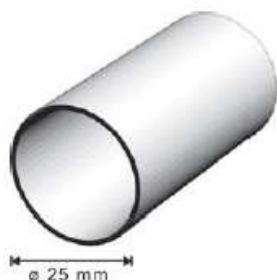

Ausführung:
Ø 25 mm

Preis pro Stange
Stärke 0,8 mm
verchromt
1,00 m 30.25.411.0 **8,40**
1,25 m 30.25.413.0 **9,60**
1,50 m 30.25.412.0 **11,40**
2,00 m 30.25.415.0 **17,40**
3,00 m* 30.25.410.0 **23,70**
5,00 m* 30.25.401.0 **43,50**
*Mindestbestellmenge 10 Stangen sortiert

Stärke 0,8 mm
PVC ummantelt weiß
1,00 m 30.25.531.0 **7,65**
1,25 m 30.25.533.0 **10,35**
1,50 m 30.25.534.0 **12,00**
2,00 m 30.25.535.0 **16,05**
2,50 m 30.25.532.0 **18,00**
5,00 m* 30.25.530.0 **39,60**
*Mindestbestellmenge 10 Stangen sortiert

Stärke 0,8 mm
PVC ummantelt braun
1,00 m 30.25.541.0 **7,65**
1,25 m 30.25.543.0 **10,35**
1,50 m 30.25.544.0 **12,00**
2,00 m 30.25.545.0 **16,05**
5,00 m* 30.25.540.0 **39,60**
*Mindestbestellmenge 10 Stangen sortiert

Schrankrohr Mod. 709 oval

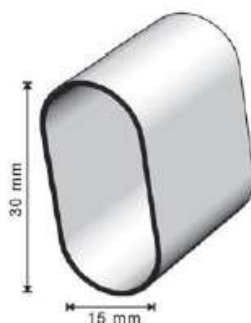

Ausführung:
verchromt
30 x 15 mm (siehe Abbildung)

Preis pro Stange
Stärke 1 mm
1,00 m 30.25.111.0 **8,85**
1,25 m 30.25.114.0 **10,65**
1,50 m 30.25.112.0 **12,60**
2,00 m 30.25.115.0 **16,35**
3,00 m* 30.25.113.0 **24,90**
5,00 m* 30.25.110.1 **40,80**

*Mindestbestellmenge 10 Stangen sortiert

Schrankrohr Mod. 715 rund

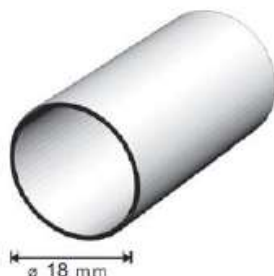

Ausführung:
Ø 18 mm

Preis pro Stange
Stärke 0,8 mm
PVC ummantelt braun
5,00 m* 30.25.340.0 **21,60**
*Mindestbestellmenge 10 Stangen sortiert

Stärke 0,7 mm
verchromt
3,00 m* 30.25.313.0 **22,05**
*Mindestbestellmenge 10 Stangen sortiert

Wandscheiben Mod. 730 für runde Rohre

Ausführung:
für runde Rohre Ø - 18 mm



verchromt 30.25.862.0 **5,25**

Wandscheiben für ovale Rohre

Mod. 718



Mod. 716

Ausführung:
für ovale Rohre
30 x 15 mm

Mod. 718, mit Feststellschraube
weiß 30.25.810.0 **2,10**
verchromt 30.25.812.0 **3,75**
vermessingt 30.25.813.0 **3,75**

Mod. 716
verchromt 30.25.802.0 **1,80**
vermessingt 30.25.803.0 **1,80**

Mittelträger Mod. 722

Ausführung:
für ovale Rohre 30 x 15 mm
höhenverstellbar (mind. 60, max. 80 mm)

weiß 30.25.850.0 **6,90**
verchromt 30.25.852.0 **6,90**
vermessingt 30.25.853.0 **6,90**



Mittelträger Mod. 1153

Ausführung:
für ovale Rohre 30 x 15 mm

verchromt .. 30.25.882.0 . **11,10**
vergoldet 30.25.883.0 . **20,10**



Einhängehaken Mod. 727

Ausführung:
für ovale Rohre 30 x 15 mm
mit Fixierschraube

verchromt .. 30.25.872.0 . **10,65**
vermessingt 30.25.873.0 . **10,65**



Einhängehaken Mod. 1154

Ausführung:
für ovale Rohre 30 x 15 mm

verchromt .. 30.25.892.0 . **10,35**
vermessingt 30.25.893.0 . **10,35**



Wandscheibe Mod. 729

Ausführung:
aus Kunststoff
für Rundrohre Ø 25 mm

weiß 30.25.860.0 **0,42**
braun 30.25.861.0 **0,42**



Wandscheibe Mod. 37/0

Ausführung:
aus Zamak
für Rundrohre Ø 25 mm

weiß 30.25.840.0 **5,70**
verchromt .. 30.25.842.0 **5,70**
vermessingt 30.25.843.0 **5,70**



Profi Werkzeugwagen HD COMPACT WHEELBOX

mit herausziehbarem Griff, Alu-Laschen, hochwertigen Polycarbonat Teilen, verbauten Organismen und herausnehmbaren Ergoboxen, auf Rollen

stabiler Griff zum Ziehen und Tragen
Integrierte Organisier
Zentimetermaß für genaues Messen oder Schneiden
herausnehmbare Ergoboxen für Kleinwerkzeug und Zubehör
praktische Nut für kurzfristige Arbeiten
Ergoboxen mit Sicherheits-Einrastsystem
tiefe Einlage mit Griff

B/H/T
495/712/350 mm

schwarz 30.52.150.0 **119,70**

Profi Werkzeugbox HD COMPACT LINE

mit umklappbarem Aluminiumgriff, Alu-Laschen, hochwertigen PVC-Teilen, und herausnehmbarem Werkzeugeinsatz mit Griff

Laschen aus Aluminium versperbar (Schloss nicht integriert)
IP 54 CERTIFIED
Ausführung:
 - stabil verbauter Griff
 - hochwertige Materialien
 - Box der Extraklasse
 - Zentimetermaß
B/H/T
 450/350/350 mm
tiefe Einlage mit Griff

schwarz 30.52.151.0 **68,70**

Werkzeugbox STUFF MODULE SYSTEM

mit umklappbarem PVC-Griff, Alu-Laschen, hochwertigen PVC-Teilen, und herausnehmbarem Werkzeugeinsatz mit Griff

herausnehmbare Ergoboxen für Kleinwerkzeug und Zubehör
nützliche Zusatz-Fächer
Ausführung:
 - stabil verbauter Griff
 - viele Stauräume
B/H/T
 525/325/256 mm
tiefe Einlage mit Griff

schwarz 30.52.155.0 **61,80**

Box FORMULA S 600
Griff und Laschen aus Aluminium
Deckel aus Polycarbonat



tiefe Einlage
mit Griff

Ausführung:
Robuste Box
mit hohem funk-
tionellen Wert

B/H/T
547/278/271 mm

schwarz 30.52.160.0 **56,70**

Box FORMULA S 700
Griff und Laschen aus Aluminium
Deckel aus Polycarbonat



tiefe Einlage
mit Griff

Ausführung:
Robuste Box
mit hohem funk-
tionellen Wert

B/H/T
595/328/289 mm

schwarz 30.52.165.0 **62,70**

Organiser HD 400
Hochwertige Box aus PVC, Deckel
transparent aus Polycarbonat
Laschen aus Aluminium



Ausführung:
Profi-Organiser
mit hohem funktionellen Wert,
und durchdachtem Design

B/H/T
390/110/400 mm

schwarz 30.52.250.0 **59,70**

Werkzeugbox STUFF 12
Griff und Laschen aus PVC



Trennfächer



Ausführung:
Standard-Werkzeugbox
mit hohem funktionellen Wert,
durch optimierten Stauraum

B/H/T
312/130/167 mm

schwarz 30.52.170.0 **12,90**

Werkzeugbox STUFF 16
Griff und Laschen aus PVC



tiefe Einlage
mit Griff

Trennfächer



Ausführung:
Große Standard-Werkzeugbox
mit hohem funktionellen Wert,
durch optimierten Stauraum

B/H/T
415/200/226 mm

schwarz 30.52.175.0 **23,40**

Organiser XL
Große, praktische Box aus PVC,
Deckel semitransparent



Trennfächer



Ausführung:
Standard-Organiser
mit sehr großem Stauraum

B/H/T
460/80/325 mm

schwarz 30.52.251.0 **26,40**

Organiser TANDEM B200
Praktischer Organiser aus PVC,
Deckel semitransparent



Trennfächer



Ausführung:
Einzelorganiser klein,
ab 2 Stück zusammenklappbar
(siehe Abb.)

B/H/T
192/50/143 mm

schwarz 30.52.255.0 **5,25**

Organiser TANDEM B300
Praktischer Organiser aus PVC,
Deckel semitransparent



Trennfächer



Ausführung:
Einzelorganiser mittel,
ab 2 Stück zusammenklappbar
(siehe Abb. Tandem B200)

B/H/T
284/50/192 mm

schwarz 30.52.256.0 **7,95**

Organiser TANDEM B400
Praktischer Organiser aus PVC,
Deckel semitransparent



Trennfächer



Ausführung:
Einzelorganiser groß,
ab 2 Stück zusammenklappbar
(siehe Abb. Tandem B200)

B/H/T
385/50/283 mm

schwarz 30.52.257.0 **17,10**

Bike Basic Zweiradschlösser Seil- & Spiralschlösser inkl. Thekenständer Bike-Basic

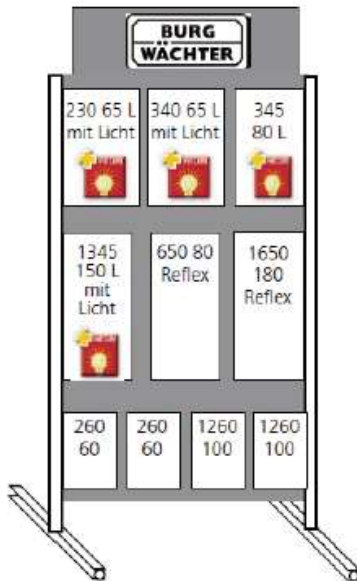

60.11.140.0
Länge: 60 cm
Seil-Ø: 10 mm



60.06.093.0
Länge: 80 cm
Seil-Ø: 12 mm

		Inhalt	pro Stk.
Zweirad-Seilschloss	60.11.140.0	10	10,80
Zweirad-Seilschloss m. Licht	60.06.091.0	10	19,65
Zweirad-Seilschloss m. Licht	60.06.093.0	10	23,70
Zweirad-Seilschloss	60.06.094.0	5	25,65
Zweirad-Seilschloss m. Licht	60.06.082.0	10	28,05
Spiral-Seilschloss	60.11.122.0	10	14,25
Spiral-Seilschloss m. Licht	60.11.125.0	5	31,95
Spiral-Seilschloss	60.11.129.0	5	33,30

*Nur bei dieser Bestellmenge gratis



60.11.129.0
Länge: 180 cm
Seil-Ø: 15 mm



60.11.125.0
Länge: 150 cm
Seil-Ø: 14 mm



60.06.094.0
Länge: 80 cm
Seil-Ø: 15 mm



60.11.122.0
Länge: 100 cm



60.06.082.0
Länge: 65 cm
Seil-Ø: 10 mm



60.06.091.0
Länge: 65 cm
Seil-Ø: 12 mm

Fußmatte SPEEDY



Ausführung:
100% Polypropylen,
40 x 60 cm, Stärke 4 mm,
verschiedene Farben

20.20.032.0 **4,65**

Fußmatte RENOX



Ausführung:
100% Polypropylen,
40 x 60 cm, Stärke 8,5 mm,
verschiedene Farben

20.20.031.0 **7,65**

Fußmatte FLOCKY

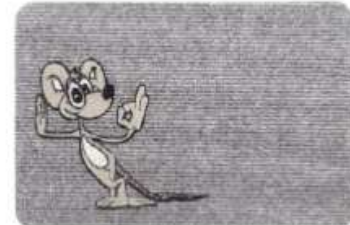
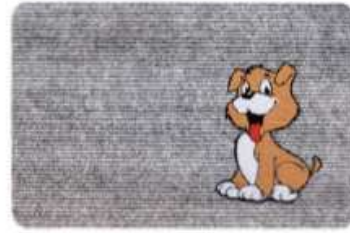

Ausführung:
100% Polypropylen, 40 x 60 cm,
Stärke 8 mm, verschiedene Motive

20.20.007.0 **14,40**

Fußmatte GLOBAL



Ausführung:
80% Baumwolle, 20% Polyester, granit
40 x 60 cm, bei 30 Grad waschbar,
brandhemmend

20.20.051.0 **15,60**

Fußmatte AQUA STOP

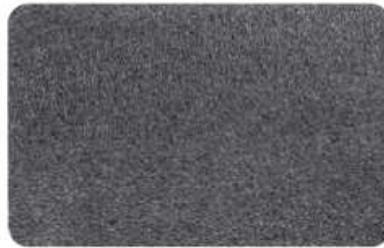

Ausführung:
80% Baumwolle, 20% Polyester, anthrazit
40 x 60 cm, bei 30 Grad waschbar,
brandhemmend

20.20.052.0 **19,95**

Fußmatte BOUCARA



Ausführung:
50 % Kokos, 50 % Gummi,
40 x 60 cm, Stärke 10 mm

20.20.053.0 **16,05**

Fußmatte HUND



Ausführung:
50 % Kokos, 50 % Gummi
40 x 60 cm, Stärke 10 mm

20.20.023.0 **16,95**

Kokosfußmatte WELCOME



Ausführung:
100 % Kokos
26 x 75 cm, Stärke 15 mm,
grau

20.20.021.0 **21,60**

Fußmatte STONES



Ausführung:
85% Polyamid, 15% Polyethylen,
50 x 75 cm, Stärke 7 mm

20.20.090.0 **52,50**

Fußmatte PRESTIGE



Ausführung:
100% Polyamid,
50 x 75 cm, bei 30° waschbar

20.20.091.0 **58,50**

Fußmatte PRESTIGE



Ausführung:
100% Polyamid,
50 x 75 cm, bei 30° waschbar

20.20.092.0 **58,50**

Fußmatte KATZEN



Ausführung:
100% Polyamid,
40 x 60 cm

20.20.083.0 **21,60**

Fußmatte DOG & CAT



Ausführung:
100% Polyamid,
40 x 60 cm

20.20.084.0 **21,60**

Fußmatte LAVENDER



Ausführung:
100% Polyamid,
40 x 60 cm

20.20.078.0 **21,60**

Fußmatte PRESTIGE



Ausführung:
100% Polyamid,
50 x 75 cm, bei 30° waschbar

20.20.132.0 **58,50**

Fußmatte HOME SWEET HOME



Ausführung:
100% Polyamid,
40 x 60 cm

20.20.131.0 **22,80**



Kokosfußmatte DOG



Ausführung:
100 % Kokos, 40 x 60 cm,
Stärke 15 mm

20.20.035.0 **23,70**

Kokosfußmatte WELCOME FRIENDS



Ausführung:
100 % Kokos, 40 x 60 cm
Stärke 15 mm

20.20.026.0 **23,70**

Kokosfußmatte WELCOME



Ausführung:
100 % Kokos, 40 x 60 cm,
Stärke 15 mm

20.20.027.0 **23,70**

Kokosfußmatte FEET



Ausführung:
90 % Kokos, 10 % Gummi,
40 x 60 cm, Stärke 15 mm

20.20.034.0 **23,70**

Kokosfußmatte I ♥ Home



Ausführung:
100 % Kokos, 45 x 75 cm,
Stärke 15 mm

20.20.037.0 **35,10**

Fußmatte HOME



Ausführung:
60% Gummi, 40 % Kokos,
45 x 75 cm, Stärke 7 mm

20.20.039.0 **29,70**

Drahtgitter BÜRSTENMATTE



Ausführung:
40 x 60 cm, natur,
für Innen- und Außenbereich verwendbar,
Stärke 30 mm

20.20.110.0 **29,40**

Kokosfußmatte NATUR



Ausführung:
100 % Kokos,
40 x 60 cm, Stärke 23 mm,
mit gummiertem Untergrund

20.20.011.0 **27,90**

Kokosfußmatte NATUR



Ausführung:
100 % Kokos,
Länge 12,5 m,
mit gummiertem Untergrund

Rolle - Breite 100 cm, Stärke 23 mm
20.20.012.0 pro lfm **126,90**
ab 12 lfm **123,00**

Rolle - Breite 100 cm, Stärke 14 mm
20.20.013.0 pro lfm **65,10**
ab 12 lfm **62,40**

Fußmatte SCALA



Ausführung:
100 % Polypropylen

B/H	
20.20.143.0	40/60 cm 13,80 anthrazit
20.20.144.0	60/80 cm 31,80 anthrazit
20.20.145.0	80/120 cm 57,00 anthrazit

Fußmatte DARTRUG



Ausführung:
100% Polyamid,
79 x 237 cm

20.20.831.0 **82,80**

Fußmatte SYNTHETIK

Ausführung:
100 % Polypropylen

B/H	
20.20.120.0	40/60 cm 13,80 grau
20.20.121.0	60/90 cm 34,50 grau
20.20.123.0	90/150 cm ... 98,70 grau



B/H	
20.20.120.1	40/60 cm 13,80 braun
20.20.122.0	60/90 cm 34,50 braun
20.20.124.0	90/150 cm ... 98,70 braun



B/H	
20.20.120.2	40/60 cm 13,80 rot
20.20.122.2	60/90 cm 34,50 rot



Fußmatte ROUNDABOUT



Ausführung:
100% Polyamid, 133 x 165 cm

20.20.830.0 **75,60**

**Fußmatte
HOME SWEET HOME**



Ausführung:
100% Polyamid
50 x 75 cm

20.20.135.0 **39,90**

**Fußmatte
HOME & HEART**



Ausführung:
95 % recycelter Gummi, 5 % Polyester,
45 x 75 cm, Stärke 9 mm

20.20.077.0 **58,50**

Fußmatte COMPASS



Ausführung:
95 % recycelter Gummi, 5 % Polyester,
45 x 75 cm, Stärke 9 mm

20.20.096.0 **58,50**

**Treppenfußmatte
STEEL**



Ausführung:
100 % Aluminium,
17,5 x 60 cm

20.20.820.0 **26,40**

Fußmatte HOME



Ausführung:
85 % recycelter Gummi, 15 % Polyester,
45 x 75 cm, Stärke 6 mm

20.20.095.0 **24,30**

Fußmatte CAT



Ausführung:
85 % recycelter Gummi, 15 % Polyester,
45 x 75 cm, Stärke 6 mm

20.20.094.0 **24,30**

**Schuhabtropfschale
BOOTH-TRAY**



Ausführung:
100 % Synthetik, anthrazit
49 x 35 cm, Stärke 20 mm

20.20.811.0 **11,70**

**Schuhabtropfschale
BOOTH-TRAY**



Ausführung:
100 % Polypropylen, schwarz
74 x 37 cm, Stärke 30 mm

20.20.816.0 **12,00**

**Schuhabstreifer
ELBE mit Bürsten**



Ausführung:
100 % Polypropylen,
34 x 27 cm, Stärke 55 mm

20.20.817.0 **45,90**

Bürstenmatte TOPLINE

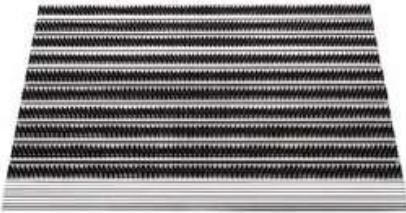

Ausführung:
100 % Polypropylen, mit Aluleiste,
Bürsten schwarz, 80 x 50 cm,
Stärke 15 mm

20.20.115.0 **313,50**

Bürstenmatte OUTLINE



Ausführung:
100% Polypropylen, mit Aluleiste,
Bürsten schwarz, 80 x 50 cm,
Stärke 22 mm

20.20.116.0 **272,40**

Gummimatte STEPMAT



Ausführung:
40 x 60 cm, Stärke 10 mm

20.20.073.0 **10,05**

Grasmatte Evergreen

Ausführung:
100% Polypropylen,
mit rutschhemmenden Noppen
133 x 400 cm, grün,
Stärke 7 mm

20.20.048.0 **70,50**

ab 5 Stück **67,80**



Fußmatte GAZON



Ausführung:
100% Polypropylen, 133 x 400 cm,
Stärke 7 mm, ohne Noppen

20.20.046.0 **89,70**

Gummimatte ALLEGRO



Ausführung:
40 x 70 cm, Stärke 10 mm

20.20.070.0 **14,40**

Grasmatte Quadrifoglio



Ausführung:
40 x 60 cm, grün

20.20.040.0 **32,40**

Grasmatte Quadrifoglio



Ausführung:
Breite - 91 cm, Länge 17 lfm

20.20.041.0 **119,70 / lfm**

Gummifußmatte DOMINO

Eigenschaften:

rutschhemmend,
witterungsbeständig und abriebfest,
unverwüstlich und absolut maßhaltig,
leicht zu reinigen

Profilhöhe: 23 mm

Material: Vollgummi schwarz

Oberfläche: Wabenmuster

Unterseite: spezielle Noppen sorgen für
einen problemlosen Wasserablauf

*Sondermaß - auch dreieckig, trapez- und
kreisförmig erhältlich

20.20.060.0	15,00
L/B - 59/39 cm, offen	
20.20.061.0	49,50
L/B - 100/50 cm, offen	
20.20.062.1	89,70
L/B - 80/120 cm, offen	
20.20.062.0	136,20
L/B - 150/100 cm, offen	
20.20.063.0	71,70
L/B - 59/39 cm, geschlossen	
20.20.064.0	253,50
L/B - 150/100 cm, geschlossen	
20.20.062.9	Preis/m ² 365,70
Sondermaß offen*	
20.20.064.9	Preis/m ² 365,70
Sondermaß geschlossen*	

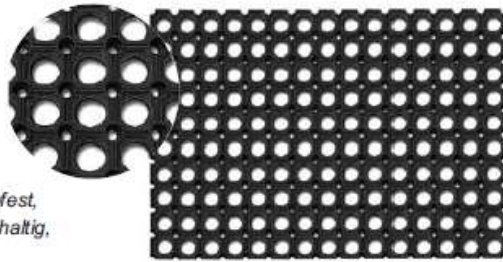

Rundbürste für Gummimatten

Eigenschaften:

Durch den Einbau von Rundborsten wird
ein höherer Reinigungseffekt erzielt.

Eigene Gestaltungsmöglichkeiten durch
verschiedene Farben (auch Logos oder
Schriftzüge möglich)

Domino-ca. 313 Stk./m²



20.20.069.0	1,95
schwarz	
20.20.069.1	1,95
gelb	
20.20.069.2	1,95
blau	
20.20.069.3	1,95
grün	
20.20.069.4	1,95
rot	

Verbindungselement DOMINO



Eigenschaften:

Durch die Verbindungselemente
lassen sich die "offenen"
Gummimatten DOMINO
problemlos zu beliebig großen
Flächen zusammenfügen.

20.20.990.0	4,60
-------------	------

Feinriefenmatte



Eigenschaften:

Vollgummi - Stärke 3 mm
Oberfläche: feingerieft in Längsrichtung
Unterseite: aufgeraut

Rolle 10 x 1 m	
20.20.140.0	362,70
Zuschnitt	
20.20.141.0	Preis/lfm 44,40

Fußmatte RAINBOW WELCOME



Ausführung:

Gummi-Kokos, 50 x 85 cm

20.20.085.0	29,70
-------------	-------

Fußmatte RAINBOW

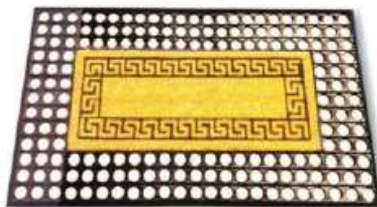

Ausführung:

Gummi-Kokos, 50 x 85 cm

20.20.086.0	29,70
-------------	-------

Gummifußmatte



Ausführung:

44 x 74 cm, Stärke 17 mm
Gusseisen Optik

20.20.067.0	35,10
-------------	-------

Glasturbeschlag - Set Business Line Classic
Edelstahl Effekt, inkl. 3tlg. Bander
*ohne Drucker



11.88.755.0	UV	239,70
11.88.750.0	BB	239,70
11.88.752.0	PZ	239,70
11.88.760.0	WC LE	323,70
11.88.761.0	WC RE	323,70
11.88.762.0	WC LA	323,70
11.88.763.0	WC RA	323,70
11.88.757.0	GK	239,70

Glasturbeschlag - Set Business Line Quatro
Edelstahl Effekt, inkl. 3tlg. Bander
*ohne Drucker



11.88.555.0	UV	239,70
11.88.550.0	BB	239,70
11.88.552.0	PZ	239,70
11.88.560.0	WC LE	323,70
11.88.561.0	WC RE	323,70
11.88.562.0	WC LA	323,70
11.88.563.0	WC RA	323,70
11.88.557.0	GK	239,70

Set Millenium Plus Classic
Edelstahl Effekt, inkl. 3tlg. Bander
inkl. Metro Drucker u. Flachknopf
ohne Funktion, ohne Zylinder



11.88.291.10	PZ	417,00
--------------	----	--------

Druckerpaare Edelstahl matt geburstedt, mit Vierkantstift 8 mm



15.23.501.0	Metro	12,60
-------------	-------	-------



15.69.501.0	Swing	12,60
-------------	-------	-------



15.20.501.0	Cuba	12,60
-------------	------	-------



15.50.501.0	Cecil	19,50
-------------	-------	-------

Set Millenium Plus Classic
Edelstahl Effekt, inkl. 3tlg. Bander,
Druckerpaar Metro III



11.87.640.0	UV	329,70
11.87.641.0	PZ	329,70

Set Millenium Plus Classic
Edelstahl Effekt, inkl. 3tlg. Bander,
Druckerpaar Swing III



11.87.642.0	UV	329,70
11.87.643.0	PZ	329,70

Set Millenium Plus Classic
Edelstahl Effekt, inkl. 3tlg. Bander,
Druckerpaar Silvio



11.87.644.0	UV	359,70
11.87.645.0	PZ	359,70

Set Millenium Plus Quatro
Edelstahl Effekt, inkl. 3tlg. Bander,
Druckerpaar Koln III



11.88.340.0	UV	359,70
11.88.341.0	PZ	359,70

Set Millenium Plus Quatro
Edelstahl Effekt, inkl. 3tlg. Bander,
Druckerpaar Leipzig



11.88.342.0	UV	432,00
11.88.343.0	PZ	432,00

Bandmittelteil
fur Holzzargen
Ø 15 mm, fur
3-teilige Bander, vernickelt



Bandmittelteil
fur Stahlzargen
Ø 15 mm, fur
3-teilige Bander, vernickelt



a) Hohe 38,5 mm	11.87.668.01	8,10
b) Hohe 38,5 mm	11.87.669.01	8,10

Profilzylinder WC
WC Knopfzylinder mit Notoffnung,
fur Schlosskasten vorge richtet, PZ,
nickelmatt



schlie. Bandseite	11.87.690.0	56,10
schlie. Bandgegenseite	11.87.691.0	56,10

Ganzglastür Modell 100



ESG 8 mm Klarglas	
GT100.1972.709_...709x1972mm	168,00
GT100.1972.834_...834x1972mm	183,00
GT100.1972.959_...959x1972mm	201,00
GT100.2097.709_...709x2097mm	177,00
GT100.2097.834_...834x2097mm	195,00
GT100.2097.959_...959x2097mm	213,00

Ganzglastür Modell 102



ESG 8 mm Satinato	
GT102.1972.709_...709x1972mm	237,00
GT102.1972.834_...834x1972mm	252,00
GT102.1972.959_...959x1972mm	294,00
GT102.2097.709_...709x2097mm	255,00
GT102.2097.834_...834x2097mm	291,00
GT102.2097.959_...959x2097mm	330,00

Ganzglastür Modell 345



ESG 8 mm Klarglas mit Dekor	
GT345.1972.709_...709x1972mm	282,00
GT345.1972.834_...834x1972mm	297,00
GT345.1972.959_...959x1972mm	348,00
GT345.2097.709_...709x2097mm	318,00
GT345.2097.834_...834x2097mm	333,00
GT345.2097.959_...959x2097mm	390,00

Ganzglastür Modell 115



ESG 8 mm Klarglas	
GT115.1972.709_...709x1972mm	239,70
GT115.1972.834_...834x1972mm	282,00
GT115.1972.959_...959x1972mm	324,00
GT115.2097.709_...709x2097mm	255,00
GT115.2097.834_...834x2097mm	299,70
GT115.2097.959_...959x2097mm	345,00

Ganzglastür Modell 116



ESG 8 mm Satinato	
GT116.1972.709_...709x1972mm	330,00
GT116.1972.834_...834x1972mm	389,70
GT116.1972.959_...959x1972mm	447,00
GT116.2097.709_...709x2097mm	357,00
GT116.2097.834_...834x2097mm	417,00
GT116.2097.959_...959x2097mm	477,00

Ganzglastür Modell 345-N



ESG 8 mm Klarglas mit Dekor	
GT345-N.1972.709_...709x1972mm	282,00
GT345-N.1972.834_...834x1972mm	297,00
GT345-N.1972.959_...959x1972mm	348,00
GT345-N.2097.709_...709x2097mm	318,00
GT345-N.2097.834_...834x2097mm	333,00
GT345-N.2097.959_...959x2097mm	390,00

Set Millenium Plus Classic

Black Line, inkl. 3tlg. Bänder
Drücker Metro



11.88.650.0 UV **411,00**

Set Millenium Plus Classic

Black Line, inkl. 3tlg. Bänder
Drücker Dukon



11.88.652.0 UV **441,00**

Set Millenium Plus Classic

Black Line, inkl. 3tlg. Bänder
Drücker Vector



11.88.654.0 UV **411,00**

Set Business Line Classic

LM Aluminium EV1, inkl. 3tlg. Bänder, Drückerpaar Tokyo



11.88.430.0	UV	239,70
11.88.431.0	PZ	239,70
11.88.436.0	BB	239,70

Set Business Line Classic

LM Aluminium EV1, inkl. 3tlg. Bänder, Drückerpaar Narvik Plus



11.88.432.0	UV	239,70
11.88.433.0	PZ	239,70
11.88.437.0	BB	239,70

Set Business Line Classic

LM Aluminium EV1, inkl. 3tlg. Bänder, Drückerpaar Nava Plus



11.88.434.0	UV	239,70
11.88.435.0	PZ	239,70
11.88.438.0	BB	239,70

Set Business Line Quatro

LM Aluminium EV1, inkl. 3tlg. Bänder, Drückerpaar Tokyo



11.88.440.0	UV	239,70
11.88.441.0	PZ	239,70
11.88.446.0	BB	239,70

Set Business Line Quatro

LM Aluminium EV1, inkl. 3tlg. Bänder, Drückerpaar Narvik Plus

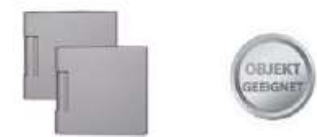

11.88.442.0	UV	239,70
11.88.443.0	PZ	239,70
11.88.447.0	BB	239,70

Set Business Line Quatro

LM Aluminium EV1, inkl. 3tlg. Bänder, Drückerpaar Nava Plus



11.88.444.0	UV	239,70
11.88.445.0	PZ	239,70
11.88.448.0	BB	239,70

Bandmittelteile

Bandmittelteile für Holzzargen

a) Ø 15 mm, für 3-teilige Bänder, vernickelt

Bandmittelteil für Stahlzargen

b) Ø 15 mm, für 3-teilige Bänder, vernickelt

Aufschraubband Office

c) vernickelt

per Stück

a) Höhe 38,5 mm	.. 11.87.668.01	.. 8,10
b) Höhe 38,5 mm	.. 11.87.669.01	.. 8,10
c) Höhe 38,5 mm	.. 11.87.621.01	.. 19,50

weitere Bandmittelteile finden Sie in unserem Hauptkatalog

Profilzylinder WC

aufarbig



schließende Bandseite	
11.87.692.0	56,10

schließende Bandgegenseite	
11.87.693.0	56,10

VX Rahmenbandteil



11.87.658.0	31,20
-------------	-------

VX Rahmenbandteile versetzt



11.87.658.01	links	40,50
11.87.658.02	rechts	40,50



Verglasung / Lichtausschnitte für Zimmertüren

Standard - Ornamentgläser 4mm, ESG

	Norm / 1420			Norm / 1545		
Model	410	535	660	410	535	660

Vorlegeband 6 x 2 mm



Einseitig selbstklebend auf Rolle

Rolle 25 m 1 Rl. ab 10 Rl.

Weiß	75.05.493.0	5,70	4,62
Schwarz	75.05.494.0	5,70	4,62



LA 345 - 4 mm ESG,
Klarglas mit Dekor
410 x 1420 mm **140,70**
535 x 1420 mm **149,70**
660 x 1420 mm **179,70**



LA 334 - 4 mm ESG,
Klarglas mit Dekor
410 x 1420 mm **155,70**
535 x 1420 mm **179,70**



LA 311 - 4 mm ESG,
Klarglas mit Dekor
410 x 1420 mm **155,70**
535 x 1420 mm **179,70**



LA 303 - 4 mm ESG,
Klarglas mit Dekor
410 x 1420 mm **155,70**
535 x 1420 mm **179,70**



LA 340 - 4 mm ESG,
Klarglas mit Dekor
410 x 1420 mm **155,70**
535 x 1420 mm **179,70**



LA 3508N - 4 mm ESG,
Klarglas mit Dekor
410 x 1420 mm **155,70**
535 x 1420 mm **179,70**



LA 317N - 4 mm ESG,
Klarglas mit Dekor
410 x 1420 mm **155,70**
535 x 1420 mm **179,70**



LA 310N - 4 mm ESG,
Klarglas mit Dekor
410 x 1420 mm **155,70**
535 x 1420 mm **179,70**

Schiebetür Modell 100

- Schiebetür Klarglas
- System „Evoline Top“ mit Softeinzug
- Griffmuschel Edelstahl matt



ESG 8 mm Klarglas	
775 x 2055 mm	768,00
900 x 2055 mm	807,00
1025 x 2055 mm	861,00

Schiebetür Modell 102

- Schiebetür Satinato
- System „Evoline Top“ mit Softeinzug
- Griffmuschel Edelstahl matt



ESG 8 mm Satinato	
775 x 2055 mm	804,00
900 x 2055 mm	837,00
1025 x 2055 mm	897,00

Schiebetür Modell 345

- Schiebetür Klarglas mit Dekor
- System „Evoline Top“ mit Softeinzug
- Griffmuschel Edelstahl matt



ESG 8 mm Klarglas mit Dekor	
775 x 2055 mm	897,00
900 x 2055 mm	966,00
1025 x 2055 mm	1032,00

Schiebetür Modell 310N

- Schiebetür Klarglas mit Dekor
- System „Evoline Top“ mit Softeinzug
- Griffmuschel Edelstahl matt



ESG 8 mm Klarglas mit Dekor	
775 x 2055 mm	981,00
900 x 2055 mm	1050,00
1025 x 2055 mm	1137,00

Schiebetür Modell 334

- Schiebetür Klarglas mit Dekor
- System „Evoline Top“ mit Softeinzug
- Griffmuschel Edelstahl matt



ESG 8 mm Klarglas mit Dekor	
775 x 2055 mm	981,00
900 x 2055 mm	1050,00
1025 x 2055 mm	1137,00

Schiebetür Modell 364

- Schiebetür Klarglas mit Dekor
- System „Evoline Top“ mit Softeinzug
- Griffmuschel Edelstahl matt



ESG 8 mm Klarglas mit Dekor	
775 x 2055 mm	981,00
900 x 2055 mm	1050,00
1025 x 2055 mm	1137,00

Schiebetür Modell 3006

- Schiebetür Klarglas mit Dekor
- System „Evoline Top“ mit Softeinzug
- Griffmuschel Edelstahl matt



ESG 8 mm Klarglas mit Dekor	
775 x 2055 mm	981,00
900 x 2055 mm	1050,00
1025 x 2055 mm	1137,00

Schiebetür Modell 3508

- Schiebetür Klarglas mit Dekor
- System „Evoline Top“ mit Softeinzug
- Griffmuschel Edelstahl matt



ESG 8 mm Klarglas mit Dekor	
775 x 2055 mm	981,00
900 x 2055 mm	1050,00
1025 x 2055 mm	1137,00

Schiebetür Modell 342

- Schiebetür Klarglas mit Dekor
- System „Evoline Top“ mit Softeinzug
- Griffmuschel Edelstahl matt



ESG 8 mm Klarglas mit Dekor	
775 x 2055 mm	981,00
900 x 2055 mm	1050,00
1025 x 2055 mm	1137,00

Schiebetür Modell 515

- Schiebetür Klarglas mit Lasergravur
- System „Elegance V2200 Edelstahl matt“
- Griffmuschel Edelstahl matt



775 x 2055 mm	1197,00
900 x 2055 mm	1233,00
1025 x 2055 mm	1272,00



Schiebetür Modell 522

- Schiebetür Klarglas mit Lasergravur
- System „Elegance V2200 Edelstahl matt“
- Griffmuschel Edelstahl matt



775 x 2055 mm	1506,00
900 x 2055 mm	1536,00
1025 x 2055 mm	1566,00



Schiebetür Modell 515

- Schiebetür Klarglas mit Lasergravur
- System „Evoline Top mit Softeinzug“
- Griffmuschel Edelstahl matt



775 x 2055 mm	1287,00
900 x 2055 mm	1332,00
1025 x 2055 mm	1398,00

Schiebetür Modell 503

- Schiebetür Klarglas mit Lasergravur
- System „Evoline Top mit Softeinzug“
- Griffmuschel Edelstahl matt



775 x 2055 mm	1287,00
900 x 2055 mm	1332,00
1025 x 2055 mm	1398,00

Schiebetür Modell 520

- Schiebetür Klarglas mit Lasergravur
- System „Evoline Top mit Softeinzug“
- Griffmuschel Edelstahl matt



775 x 2055 mm	1287,00
900 x 2055 mm	1332,00
1025 x 2055 mm	1398,00

Schiebetür Modell 518

- Schiebetür Klarglas mit Lasergravur
- System „Evoline Top mit Softeinzug“
- Griffmuschel Edelstahl matt



775 x 2055 mm	1287,00
900 x 2055 mm	1332,00
1025 x 2055 mm	1398,00



KOMPLETT SET

WALK-IN DUSCHHE

auf Maß gefertigt  Barrierefrei
max. 1200 x 2100 mm



Lieferumfang:

- 1x Wandanschlussprofil
- 1x Abdeckkappe, verchromt
- 1x Stabstange, verchromt 1200 mm (kürzbar)
- 1x Glashalter, verchromt
- 1x Wandhalter, verchromt
- Distanz- und Trageklötze (Montagehilfe)

(1) Klarglas	
75.08.012.0	599,70
(2) Klarglas mit Teilmattierung "Privat"	
75.08.990.0	869,70
(3) Parsol grau	
75.08.110.0	809,70

